

6

**TECHNICKÁ  
PRAVIDLA  
PRO  
VŠECHNY  
DISCIPLÍNY**

6.1	VŠEOBECNĚ	180	
6.2	BEZPEČNOST	182	
6.3	USTANOVENÍ PRO TERČE		184
6.4	STŘELNICE A OSTATNÍ ZAŘÍZENÍ	198	
6.5	MĚŘIDLA A PŘÍSTROJE	221	
6.6	REALIZACE MISTROVSTVÍ	223	
6.7	SOUTĚŽNÍ OBLEČENÍ A VYBAVENÍ		227
6.8	POVINNOSTI A FUNKCE SOUTĚŽNÍ JURY		231
6.9	ORGANIZAČNÍ VÝBOR - FUNKCIONÁŘI ZÁVODU		232
6.10	PRÁCE S ELEKTRONICKÝMI TERČI	233	
6.11	POSTUPY PROVEDENÍ SOUTĚŽÍ (VIZ TĚŽ 6.17, FINÁLE V PUŠKOVÝCH A PISTOLOVÝCH SOUTĚŽÍCH)	238	
6.12	PRAVIDLA CHOVÁNÍ STŘELCŮ A FUNKCIONÁŘŮ		250
6.13	ZÁVADY	253	
6.14	POSTUPY HODNOCENÍ A ZPRACOVÁNÍ VÝSLEDKŮ		254
6.15	ROZHODOVÁNÍ SHOD	256	
6.16	PROTESTY A ODVOLÁNÍ	256	
6.17	FINÁLE OLYMPIJSKÝCH PUŠKOVÝCH A PISTOLOVÝCH SOUTĚŽÍ	258	
6.18	VZDUCHOVÁ PUŠKA, VZDUCHOVÁ PISTOLE - ZÁVODY SMÍŠENÝCH DRUŽSTEV		275
6.19	FINÁLE OLYMPIJSKÝCH BROKOVÝCH SOUTĚŽÍ		281
6.20	SKEET, ZÁVODY SMÍŠENÝCH DRUŽSTEV	287	
6.21	FORMULÁŘE	293	
6.22	KODEX OBLÉKÁNÍ ISSF	302	
6.23	REJSTŘÍK	306	
1	PAPÍROVÉ TERČE A MĚRKY		320
2	STŘELNICE A VYBAVENÍ STŘELECKÉHO STANOVIŠTĚ		325
3	POVINNOSTI A FUNKCE SOUTĚŽNÍ JURY		327
4	POSTUPY PROVEDENÍ SOUTĚŽÍ	328	
5	POSTUPY HODNOCENÍ A ZPRACOVÁNÍ VÝSLEDKŮ		329
6	POSTUPY HODNOCENÍ A ZPRACOVÁNÍ 300M		333

## ČÍSLOVÁNÍ PRAVIDEL

Všechna pravidla ISSF jsou číslována podle protokolu číslování pravidel, který omezuje číslování pravidel na čtyři (4) úrovně (tj. 6.10.3.5). Pokud je použita pátá úroveň, taková pravidla budou označena písmeny a), b), c) atd.

## Definice a zkratky

Níže jsou uvedeny definice zvláštních pojmů a zkratk, které jsou používány ve Všeobecných technických pravidlech ISSF a pravidlech ISSF pro puškové, pistolové, brokové disciplíny a běžící terče

Termín	Definice
Sportovci	Soutěžící nebo účastníci sportovních soutěží.
Bib číslo/ startovní číslo	Každému sportovci přihlášenému na mistrovství je přiřazeno jedinečné Bib nebo startovní číslo. Tato čísla slouží k identifikaci a sledování soutěžících a sportovců je musí během tréninku a soutěže nosit na zádech.
Mistrovství	Jednotlivě organizovaná střelecká soutěž s programem akcí. Mistrovství (s velkým M) je soutěž, která je schválena a řízená podle pravidel ISSF a dohlíží na ni techničtí delegáti, jury a antidopingová kontrola.
Soutěž	Všeobecný odkaz na sportovní soutěž, která zahrnuje sérii akcí (mistrovství), nebo může jít o soutěž v rámci jednoho závodu.
Průběh střelby	Popis položek soutěže v rámci závodu, specifikující počet ran v jednotlivých sériích a položkách, typ střelby a časové limity.
RS	Rozhodčí na střelišti
Disciplína	Podskupina závodů v rámci sportu, které mají společné charakteristiky. Střelba má pět (5) disciplín: 1) Libovolná malorážka, 2) sportovní pistole, 3) brokovnice, 4) běžící terče a 5) rychle běžící terče.
ET	Elektronický terč
Závod	Jedinečná střelecká soutěž se specifickým průběhem střelby a pravidly.
Finále	Finále je konečná fáze závodu. Ve finále jednotlivců nastupuje osm (šest) nejlepších sportovců v kvalifikaci do nového (od nuly) závodu, který rozhodne o jejich konečném pořadí a medailích.
Střeliště	Střeliště Během střelby střeliště zahrnuje prostor za palebnou čarou, do nějž je omezen přístup na soutěžící střelce a činovníky závodu, palebnou čáru nebo střelecká stanoviště a prostor před palebnou čarou včetně terčů a záchytného valu nebo bezpečnostní zónu.
SOUTĚŽNÍ rány	Všechny výstřely ve střelcově bodovém hodnocení.
MQS	Hodnocení mimo soutěž
Min.	Minuta, minuty
Olympijská soutěž	Sportovní střelecká soutěž schválená Olympijským výborem pro zařazení v příslušném olympijském programu. Střelectví má 15 olympijských soutěží. Olympijské disciplíny se skládají z kvalifikace a a finále.
Otevřené soutěže	Soutěže, jichž se mohou účastnit všichni střelci bez ohledu na pohlaví nebo věková omezení.
TPZ	Trénink před závodem

<b>Termín</b>	<b>Definice</b>
Výsledkové tabulky	Existují dvě výsledkové tabulky na základě střelcova výkonu na mistrovství ISSF. 1. Světová tabulka založená na úspěších střelců během kalendářního roku na mistrovstvích ISSF. 2. Kvalifikační tabulka pro Olympijské hry založená na výsledcích střelců na kvalifikačních závodech ISSF během olympijského kvalifikačního období, schválená MOV.
Klasifikace (RTS)	Klasifikace (Results, Timing and Scoring) Proces klasifikace (RTS) je součástí realizace závodu a zahrnuje přípravu startovních listin, hodnocení terčů, řešení problémů během klasifikace a přípravu a zveřejnění výsledkových listin.
Kolo	Fáze v rámci závodu. Střelecké závody mohou mít eliminační kola, kvalifikační kola a finále. V brokových disciplínách může „kolo“ také označovat sérii 25 terčů/dvouterčů.
S	sekunda, sekundy
Položka	Řada výstřelů vystřelených v rámci úlohy nebo položky.
Nástřelné rány	Tréninkové nebo rozcvičovací rány vystřelené v rámci střeleckého závodu před SOUTĚŽNÍMI ranami.
Sport	Určitá množina soutěžních událostí se společnými prvky a jedním řídicím orgánem. Střelectví (velké S) je „sport“, v rámci nějž střelci v rámci různých závodů střílí ze zbraní na terče a jsou klasifikováni podle dosaženého skóre. MOV uznává střelectví jako jeden z 28 hlavních sportů letních olympijských her.
Prezentace sportu	Vizuální, audio a informační rozšíření, jako jsou oznámení, hudba, barvy a vzdělávací média používaná pro ztraktivnění střeleckých soutěží a pro informování diváků na místě i v televizi.
Losování skupin	Rozřazení střelců přihlášených do brokových závodů do skupin a na střelecká stanoviště v pistolových disciplínách, nebo rozřazení střelců do konkrétních skupin v brokových disciplínách. Tento proces umožňuje vytvoření startovacích listin.
Položka	Fáze nebo část závodu. Průběh střelby. Třípolohový závod má tři položky, každou v jedné poloze. Závody v disciplíně Sportovní pistole ženy má dvě položky, pevné terče a rychlopalbu.
Startovní listina	Oficiální dokumenty vytvořené během závodů, které uvádějí všechny účastníky závodu podle kola střelce a střeleckého stanoviště nebo směny a místa ve směně.
Startovní čas	Startovní čas na každém střeleckém závodě je čas vydání povelu pro první SOUTĚŽNÍ výstřel.
Závody družstev	ISSF uznává závody družstev. Takové závody družstev přináší pořadí podle celkového bodového hodnocení tří střelců.  Závody smíšených družstev zahrnují jednoho muže a jednu ženu, oba se stejné země.

## STŘELECKÉ ZÁVODY UZNÁVANÉ ISSF

Následující tabulky uvádějí střelecké závody uznávané ISSF, jejichž stav je schválené Mezinárodním olympijským výborem a/nebo valným shromážděním ISSF (1.6.7.7) a jejich základní technické parametry detaily o formátu soutěží a počtu ran v jednotlivých částech závodu, které byly schváleny správním radou ISSF (1.7.2.5).

Na mistrovstvích ISSF mohou být v kategoriích muži, junioři, ženy a juniorky uspořádány závody jednotlivců nebo závody jednotlivců a tříčlenných družstev a smíšených družstev, podle těchto pravidel a propozic (čl. 3.7).

Stav označuje určení jednotlivých závodů:

- a) M = disciplína je určena pro kategorii muži.
- b) Ž = disciplína je určena pro kategorii ženy.
- c) MJ = disciplína je určena pro kategorii junioři.
- d) Jk = disciplína je určena pro kategorii juniorky.
- e) OH = disciplína je uznaná MOV, může být zařazena do programu olympijských her.
- f) MS = disciplína je povinná na mistrovství světa.
- g) MS separ = pokud nelze disciplínu zařadit do programu řádného mistrovství světa, lze v této disciplíně uspořádat samostatné mistrovství světa (viz 3.3.6.3 a 3.3.6.4).
- h) Olympijské disciplíny se skládají z kvalifikace a finále. Neolympijské disciplíny mají pouze „plný program“ s volitelným finále.
- i) Technická pravidla pro všechny disciplíny ISSF jsou ve Všeobecných technických pravidlech a Pravidlech pro puškové, pistolové, brokové disciplíny a běžící terč a Target Sprint (**rychle běžící terče**) (čl. 7.0, 8.0, 9.0, 10.0 a 11.0).
- j) Technická pravidla pro puškové a pistolové finálové závody najdete v čl. 6.17; pravidla pro finále brokových disciplín najdete v čl. 6.19; pravidla pro medailové závody na běžící terče najdete v čl. 10.8.
- k) Technická pravidla pro smíšená družstva najdete v čl. 6.18 a 6.20

<b>ZÁVODY MUŽŮ A JUNIORŮ</b>				
<b>Název závodu</b>	<b>Zkratka</b>	<b>Stav</b>	<b>Kvalifikace nebo závod</b>	<b>Finále</b>
Vzduchová puška	VzPu 60	M, J, OH, MS	60 ran	24 ran
Libovolná malorážka 3 × 40	LM 3x20	M, J, OH, MS	3 x 20 ran	45 ran
50 m puška vleže	LM 60 L	M, J, MS	60 ran	
Velkorážní terčovnice 3 × 40	VT 3 × 40	M, MS	3 x 20 ran	
Velkorážní standardní puška 3 × 20	StPu 3 × 20	M, MS	3 x 20 ran	
300 m puška vleže	VT 60 L	M, MS	60 ran	
10 m vzduchová pistole	VzPi 60	M, J, OH, MS	60 ran	24 ran
Rychlopalná pistole	RP 2 × 30	M, J, OH, MS	30 + 30 ran	40 ran
Standardní pistole	StP 20 + 20 + 20	M, J, MS	20+ 20+ 20 ran	
Velkorážní pistole	VP 30 + 30	M pouze, MS	30 + 30 ran	
Sportovní pistole	SP 30 + 30	J pouze, MS	30 + 30 ran	
50 m pistole	LP 60	M, J, MS	60 ran	
Trap	Tr 125	M, J, OH, MS	125 terčů	50 terčů max.
Skeet	SK125	M, J, OH, MS	125 terčů	60 terčů max.
Double Trap	DT 150	M, J, MS	150 terčů	
Vzduchový běžící terč	VzBT 30 + 30	M, J, MS	medailový souboj	
Vzduchový běžící terč smíšené běhy	VzBT 20 + 20 mix	M, J, MS	40 smíšené běhy	
Běžící terč	BT 30 + 30	M, J, MS	30 + 30 ran	
Běžící terč smíšené běhy	BT 20 + 20 mix	M, J, MS	40 smíšené běhy	

<b>ZÁVODY ŽEN A JUNIOREK</b>				
<b>Název závodu</b>	<b>Zkratka</b>	<b>Stav</b>	<b>Kvalifikace nebo závodu</b>	<b>Finále</b>
Vzduchová puška smíšená družstva	VzPu 60	Ž, Jk, OH, MS	60 ran	24 ran
Sportovní malorážka 3 x 40	LM 3X20	Ž, Jk, OH, MS	3 x 20 ran	45 ran
50m puška vleže	LM 60	Ž, Jk, MS	60 ran	
Velkorážní terčovnice 3 x 20	VT 3 x 20	Ž, MS separ.	3 x 20 ran	
300 m puška vleže	VT 60	Ž, MS separ.	60 ran	
10 m vzduchová pistole	VzPi 60	Ž, Jk, OH, MS	60 ran	24 ran
Sportovní pistole	SP 30 + 30	Ž, Jk, OH, MS	30 + 30 ran	50 ran
Trap	Tr 125	Ž, Jk, OH, MS	125 terčů	50 terčů max.
Double Trap	DT 150	Ž, Jk,	150 terčů	
Skeet	Sk 125	Ž, Jk, OH, MS	125 terčů	60 terčů max.
Vzduchový běžící terč	VzBT 30 + 30	Ž, Jk, MS separ.	medailový souboj	
Vzduchový běžící terč smíšené běhy	10RTMIXW	Ž, Jk, MS separ.	40 smíšené běhy	

<b>ZÁVODY SMÍŠENÝCH DRUŽSTEV</b>				
<b>Název závodu</b>	<b>Zkratka</b>	<b>Stav</b>	<b>Kvalifikace</b>	<b>Finále</b>
Vzduchová puška smíšená družstva	VzPu mix	M+Ž, J+Jk	30 ran každý střelec	Finále 1 a 2, smíšené družstvo. které dosáhne 16 bodů, vyhrává
10 m vzduchová pistole	VzPi mix	M+Ž, J+Jk	30 ran každý střelec	Finále 1 a 2, smíšené družstvo. které dosáhne 16 bodů, vyhrává
Trap	Tr mix	M+Ž, J+Jk	75 každý střelec	Bez finále
Skeet	Sk mix	M+Ž, J+Jk	75 každý střelec	Finále 1 a 2 24 ran každý střelec = 48 max.
Další závody smíšených družstev mohou být zahrnuty do mistrovství ISSF na základě schválení výkonného výboru.				

## 6.1 VŠEOBECNĚ

### 6.1.1 Cíl a účel pravidel ISSF

ISSF vydává technická pravidla pro sportovní střelbu, která slouží k řízení střeleckých soutěží, uznávaných ISSF (viz všeobecná ustanovení ISSF, čl. 3).

Cílem technických pravidel ISSF je dosáhnout jednotnosti v provádění mistrovství ISSF a soutěží schválených ISSF. Olympijské střelecké závody jsou schvalovány MOV. Platí pro střelecký sport na celém světě pro rozvoj tohoto sportu.

- a) **Technická pravidla ISSF** obsahují pravidla pro stavbu střelnic, terče, hodnocení a specifická pravidla závodů pro všechny střelecké disciplíny. Pravidla disciplín platí jmenovitě pro pět střeleckých disciplín: puškové, pistolové, brokové, běžící terč a **rychle běžící terče**;
- b) **Technická pravidla a pravidla disciplín ISSF** schvaluje podle stanov ISSF správní rada ISSF;
- c) **Technická pravidla a pravidla disciplín ISSF** jsou podřízena stanovám a všeobecným ustanovením ISSF;
- d) **Technická pravidla a pravidla disciplín ISSF** platí vždy pro čtyřleté období počínaje 1. lednem roku následujícího po olympijských hrách. S výjimkou mimořádných případů se pravidla ISSF během tohoto čtyřletého období nemění.

### 6.1.2 Použití technických pravidel a pravidel disciplín

- a) Mistrovství ISSF jsou soutěže ve sportovní střelbě na olympijských hrách, mistrovství světa, světové poháry, finále světových pohárů, kontinentální mistrovství, kontinentální hry, mistrovství světa juniorů a světové poháry juniorů, na které dohlíží ISSF podle všeobecných pravidel ISSF, čl. 3.2.1 a těchto pravidel;
- b) ISSF může se souhlasem výkonného výboru prohlásit další soutěže, které splňují standardy pro dohled ISSF (tj. technický delegát, jury, dopingová kontrola, systém přihlášek, zpracování výsledků atd.), za soutěže, na nichž lze splnit kvalifikační limity pro OH a na nichž mohou být ustaveny světové rekordy.
- c) Na všech mistrovstvích ISSF musí být uplatněna všeobecná technická pravidla a pravidla disciplín ISSF;
- d) ISSF doporučuje, aby se pravidly ISSF řídily i regionální, národní a další soutěže, které nejsou mistrovstvími ISSF, ale které mají disciplíny ISSF na programu;
- e) Všichni funkcionáři soutěží, závodníci, trenéři a vedoucí družstev musí znát pravidla ISSF a musí zajistit jejich dodržování;
- f) Je povinností každého závodníka dodržovat tato pravidla;
- g) Platí-li některé pravidlo pro střelce praváky, platí opak tohoto pravidla pro střelce leváky;
- h) Pokud nějaké pravidlo neplatí specificky pro mužské nebo ženské disciplíny, platí jednotně pro mužské i ženské.
- i) Pokud obrázky a tabulky v těchto pravidlech obsahují konkrétní údaje, mají stejnou platnost jako očíslované články pravidel.

### 6.1.3 Rozsah technických pravidel

**Technická pravidla obsahují:**

- a) pravidla pro přípravu a organizaci mistrovství ISSF;
- b) pravidla, která se týkají všech střeleckých disciplín nebo více než jedné disciplíny (všeobecná technická pravidla); a



c) pravidla, která se týkají jedné střelecké disciplíny (speciální technická pravidla).

#### **6.1.4 Jednotný standard vybavení a oblečení**

Sportovní střelba je sport, kde vybavení a oblečení hraje významnou roli. Střelec smí používat pouze vybavení a oděv, které jsou v souladu s pravidly ISSF. Cokoli (zbraně, zařízení, vybavení, příslušenství), co by mohlo střelci poskytnout zvýhodnění proti ostatním a o čem není zmínka v těchto pravidlech nebo co je v rozporu s duchem ustanovení a pravidel ISSF, je zakázáno.

Pravidla ISSF pro vybavení a oblečení jsou přísně vymáhána (viz 6.7.9), aby se zajistilo, že žádný střelec nebude mít vybavení, oblečení nebo příslušenství, které by mu poskytovalo nečestnou výhodu proti ostatním střelcům.

#### **6.1.5 Organizace a dohled na mistrovství ISSF**

**6.1.5.1 Dohled ISSF.** Na každé mistrovství ISSF jmenuje výkonný výbor ISSF v souladu s čl. 1.8.2.6 a 3.4 technické delegáty ISSF, členy jury a technické funkcionáře. Toto jmenování obsahuje:

- a) technického delegáta
- b) soutěžní jury/přejímací komisi/RTS jury;
- c) odvolací jury může být jmenována, jinak může technický delegát jmenovat odvolací jury dle potřeby.
- d) oficiálního zpracovatele výsledků, který je odpovědný za zajištění a provoz veškeré elektronické technologie pro řízení počínaje přihláškami přes řízení závodů, zpracování a prezentaci výsledků až po jejich archivaci.

**6.1.5.2 Organizační výbor.** Pro všechna mistrovství ISSF musí být v souladu s čl. 3.4.1 zřízen organizační výbor. Organizační výbor odpovídá za přípravu, vedení a řízení střeleckých soutěží. Organizační výbor musí ve spolupráci s ISSF jmenovat:

- a) rozhodčí na střílišti, úsekové rozhodčí, hlavního rozhodčího a rozhodčí, kteří odpovídají za vedení jednotlivých střeleckých závodů;
- b) manažera mistrovství – hlavního rozhodčího a jeho asistenty, kteří vytvoří RTS kancelář odpovídající za zpracování přihlášek, akreditaci, hodnocení a zpracování výsledků během mistrovství;
- c) předsedu přejímací komise a příslušné přejímající rozhodčí, kteří odpovídají za přejímku vybavení; a
- d) další potřebný personál nutný k splnění povinností organizátora mistrovství.

## **6.2 BEZPEČNOST**

### **BEZPEČNOST JE MIMOŘÁDNĚ DŮLEŽITÁ**

#### **6.2.1 Všeobecná pravidla bezpečnosti**

- 6.2.1.1 Pravidla ISSF určují pouze ty specifické požadavky na bezpečnost, které se vyžadují na mistrovstvích ISSF. Za bezpečnost odpovídají ISSF jury a organizační výbor.
- 6.2.1.2 Speciální bezpečnostní předpisy pro střelnice jsou v různých zemích různé. Organizační výbor může proto nařídit doplňující bezpečnostní opatření. Jury, činovníci na střelišti, funkcionáři družstev a závodníci musí být v propozicích závodu s místními nařízeními seznámeni.
- 6.2.1.3 Bezpečnost střelců, personálu i diváků vyžaduje neustálou a pečlivou pozornost při zacházení se zbraněmi. Je povinností všech činovníků na střelišti prosazovat bezpečné zacházení se zbraněmi a povinností střelců a funkcionářů družstev jim při tom pomáhat.
- 6.2.1.4 ISSF může odmítnout přihlášku některého sportovce, pokud má závažnou informaci z kompetentních míst, že takový sportovec představuje na střelnici vážnou bezpečnostní hrozbu pro ostatní účastníky.
- 6.2.1.5 V zájmu bezpečnosti může kterýkoliv člen jury nebo rozhodčí na střelišti kdykoliv zastavit střelbu. Střelci a funkcionáři družstev musí upozornit úsekové rozhodčí nebo členy jury na jakoukoli skutečnost, která by mohla být nebezpečná.
- 6.2.1.6 Člen přejímací komise, úsekový rozhodčí nebo člen jury mohou pro kontrolu vzít do rukou střelcovu vybavení (včetně zbraně) bez jeho povolení, ale v jeho přítomnosti a s jeho vědomím. Je-li to však v zájmu bezpečnosti, musí jednat okamžitě.

#### **6.2.2 Pravidla pro zacházení se zbraněmi**

- 6.2.2.1 Pro zajištění bezpečnosti se musí se všemi zbraněmi zacházet neustále s maximální opatrností. V průběhu tréninku nebo závodu smí být zbraň odnesena z palebné čáry jen, je-li to povoleno činovníky na střelišti.
- 6.2.2.2 Bezpečnostní praporky vyrobené z materiálu fluorescenční oranžové, nebo podobné jasné barvy, musí být vloženy do všech pušek, pistolí a samonabíjecích brokovnic, vyjma v době, kdy vyjmutí praporků povolují tato pravidla. K prokázání, že vzduchové pušky a pistole jsou nenabité, bezpečnostní praporky (bezpečnostní struny) musí být tak dlouhé, aby procházely celou délkou hlavně. Bezpečnostní praporky pro všechny ostatní zbraně musí mít část, která je vložena do komory (konec hlavně na straně závěru), k prokázání, že je komora prázdná. Závěry brokovnic musí být otevřené, dvouhlavňové brokovnice musí být zlomené, aby bylo zřejmé, že nejsou nabitě.
  - a) Bezpečnostní praporky musí být vloženy do všech zbraní vždy, když nejsou uloženy v pouzdrech nebo kuffících předtím, než jsou střelci vyzváni k nástupu na palebnou čáru, když střelci opouštějí střelecká stanoviště, po ukončení střelby a když musí obsluhující personál jít před palebnou čáru. Při finále se nesmí bezpečnostní praporky vyjmout před zahájením času na přípravu a nástřel.
  - b) Pokud střelec nepoužívá bezpečnostní praporek, jak je stanoveno, člen jury mu musí udělit VAROVÁNÍ a nařídit mu bezpečnostní praporek použít.
  - c) Pokud jury shledá, že střelec i poté, co byl varován, nepoužívá bezpečnostní praporek, jak je stanoveno, musí být diskvalifikován (DSQ).
- 6.2.2.3 Pokud je střelec na střeleckém stanovišti, zbraň musí být vždy namířena do bezpečného směru. Závěr (zad' hlavně) nesmí být uzavřen, pokud zbraň nemíří do bezpečného směru před střelce dolů nebo do prostoru terčů.

- 6.2.2.4 Pokud střelec odkládá zbraň před opuštěním střeleckého stanoviště nebo po ukončení střelby, musí být vybitá, závěr (uzavírací mechanismus) otevřený a vložený bezpečnostní praporek. Před opuštěním střeleckého stanoviště se závodník **musí ujistit**, že v nábojové komoře, hlavní ani v zásobníku není náboj nebo brok a že je vložen bezpečnostní praporek a úsekový rozhodčí to **musí ověřit**.
- 6.2.2.5 Pokud střelec uloží svou zbraň do pouzdra nebo kufříku, či ji odnese z palebné čáry, aniž by ji nechal zkontrolovat úsekovým rozhodčím, může být diskvalifikován, pokud jury zjistila, že došlo k významnému ohrožení bezpečnosti.
- 6.2.2.6 Během střelby se zbraň smí odložit jedině s otevřeným závěrem po vyjmutí nábojů a zásobníku. Vzduchové zbraně se musí zajistit povolením napínací páky nebo otevřením nabíjecího otvoru.
- 6.2.2.7 Pokud je před palebnou čarou obsluhující personál, není manipulace se zbraněmi povolena a musí být vloženy bezpečnostní praporky. Pokud musí některý člen jury, úsekový rozhodčí nebo technický pracovník v průběhu tréninku, závodu nebo finále vstoupit před palebnou čarou, musí to povolit a řídit rozhodčí na střelišti (RS). Jakýkoliv pohyb před palebnou čarou může být povolen až poté, co jsou do všech zbraní vloženy bezpečnostní praporky.
- 6.2.2.8 Na střelnici mimo střelecké stanoviště musí být zbraň vždy uzavřena v pouzdře, pokud úsekový rozhodčí nepovolil jinak.

### 6.2.3 Povelý

- 6.2.3.1 Za dávání povelů „**NABÍJET**“, „**START**“, „**STOP**“, „**VYBÍT**“ a jiných nutných povelů je odpovědný rozhodčí na střelišti nebo jiný příslušný činovník. Úsekový rozhodčí se musí přesvědčit o uposlechnutí povelů a o bezpečném zacházení se zbraněmi.
- 6.2.3.2 Zbraně a zásobníky se smí nabíjet jen na střeleckém stanovišti a to pouze po povelu „**NABÍJET**“ nebo „**START**“. Jinak musí být zbraně i zásobníky vždy vybité.
- 6.2.3.3 I když má puška nebo libovolná pistole zásobník, smí se nabíjet jen jeden náboj. Je-li v disciplíně vzduchová pistole použita 5ranná vzduchová pistole, smí se nabíjet jen jeden brok.
- 6.2.3.4 Zbraň se považuje za nabitou, jestliže náboj, brok nebo nabitý zásobník je v kontaktu se zbraní. Dokud není vydán povel „**NABÍJET**“, nesmí nikdo vložit náboj, brok nebo nabitý zásobník do zbraně, nábojové komory nebo hlavně.
- 6.2.3.5 Jestliže střelec vystřelí před povelu „**NABÍJET**“ nebo „**START**“ nebo po povelu „**STOP**“ či „**VYBÍT**“, může být diskvalifikován, byla-li ohrožena bezpečnost.
- 6.2.3.6 Je-li dán povel nebo signál „**STOP**“, musí všichni střelci okamžitě zastavit střelbu. Je-li dán povel „**VYBÍT**“, musí všichni střelci vybit své zbraně a zásobníky a uvést je do bezpečného stavu (má-li být vybita vzduchová zbraň, musí střelec požádat úsekového rozhodčího o povolení). Střelba se může znovu zahájit po novém vydání povelu nebo signálu „**START**“.

### 6.2.4 Doplnující požadavky na bezpečnost

- 6.2.4.1 **Střelbou nasucho** je uvolnění nataženého spoušťového mechanismu nenabité kulové zbraně nebo uvolnění spoušťového mechanismu vzduchové nebo plynové zbraně vybavené zařízením, umožňujícím spuštění, aniž by došlo k uvolnění hnací náplně (vzduchu nebo plynu). Střelba nasucho a cvičné zaměřování se povoluje v souladu s těmito pravidly jedině na palebné čáře nebo v určeném prostoru.

6.2.4.2 Střelec odpovídá za to, že jeho tlakové zásobníky na vzduch nebo CO<sub>2</sub> nemají prošlou vyznačenou životnost. Toto může být kontrolováno přijímací komisí.

### 6.2.5 Ochrana sluchu

Všichni střelci a osoby v blízkosti palebné čáry 25m, 50m, 300m a brokových střílnic se důrazně vyzývají, aby během střelby nosili tlumící zátky, mušlové chrániče nebo jinou ochranu sluchu. V prostoru střeliště musí být viditelně umístěna upozornění a pro všechny osoby, které se pohybují v prostoru střeliště, musí být k dispozici prostředky pro ochranu sluchu. Střelci a trenéři nesmějí na střelišti používat elektronické aktivní chrániče sluchu nebo chrániče sluchu kombinované s jakýmkoli komunikačním zařízením. Činovníci soutěže mohou takovéto chrániče sluchu na střelišti používat. Střelci s postižením sluchu mohou se svolením jury elektronické chrániče používat.

### 6.2.6 Ochrana zraku

Všichni střelci se důrazně vyzývají, aby během střelby používali střelecké brýle z netříštivého skla nebo podobnou ochranu očí.

## 6.3 USTANOVENÍ PRO TERČE

### 6.3.1 Všeobecné požadavky na terče

6.3.1.1 Na mistrovstvích ISSF se mohou používat pro puškové a pistolové disciplíny buď elektronické nebo papírové terče a pro brokové disciplíny asfaltové terče.

**Poznámka: Pravidla pro práci s papírovými terči jsou shrnuta v dodatku těchto pravidel Pravidla pro hodnocení papírových terčů.**

6.3.1.2 Na mistrovstvích ISSF je povoleno používat pouze terče s bodovacím kruhem, rozměry a dalšími specifikacemi dle těchto pravidel.

6.3.1.3 Nejméně šest měsíců před zahájením mistrovství musí být generálnímu tajemníkovi ISSF předloženy k ověření a schválení vzorky asfaltových terčů, které budou použity, a to dvacet kusů terčů pro kvalifikaci a dvacet kusů asfaltových terčů pro finále („flešové“).

### 6.3.2 Požadavky na elektronické terče

6.3.2.1 Je povoleno používat pouze elektronické terče otestované a schválené ISSF.

6.3.2.2 Od elektronických terčů se vyžaduje přesnost alespoň polovina jedné desetiny bodovacího kruhu. Tolerance rozměrů bodovacích kruhů pro papírové terče nelze aplikovat na elektronické terče.

6.3.2.3 Všechny elektronické terče musí být vybaveny černým zamerovacím středem jehož velikost odpovídá příslušnému závodnímu terči (čl. 6.3.4), který je obklopen neodrazivou kontrastní plochou bílé nebo krémové barvy.

6.3.2.4 Výsledky zaznamenávané elektronickými terči musí odpovídat rozměrům bodovacích kruhů odpovídajících závodních terčů (čl. 6.3.4).

6.3.2.5 Na monitoru umístěném na střeleckém stanovišti se musí zobrazit poloha a hodnota každé rány, která zasáhla terč.

6.3.2.6 Elektronické terče na 10 m musí používat papírovou nebo podobnou kontrolní pásku, která umožní zjistit, zda vypálená rána zasáhla nebo nezasáhla terč.

6.3.2.7 Kdykoli v průběhu závodu a po něm musí být k dispozici tiskový výstup výsledků každého závodníka z paměťového zdroje, jímž není hlavní počítačový systém elektronických terčů (záložní paměť).

6.3.2.8 Pokud jsou použity elektronické terče, musí být před každým mistrovstvím ISSF otestovány pod dohledem technického delegáta, že za normálních podmínek hodnotí správně.

### **6.3.3 Standardy terčů ISSF**

Terče musí odpovídat co do rozměrů bodovacích kruhů, tolerancí a specifikace těmto pravidlům.

6.3.3.1 Puškové a pistolové terče se mohou hodnotit na celé body, nebo pokud jsou použity elektronické terče, na desetiny bodů. Desetiny bodů se určují tak, že bodovací oblast jednoho bodu se rozdělí na 10 stejných dílů, kterým se pak přiřadí desetinné hodnoty počínaje nulou (např. 10.0, 9.0) a konče devítkou (např. 10.9, 9.9).

6.3.3.2 V kvalifikacích a eliminacích puškových a pistolových disciplín se hodnotí na celé kruhy s tou výjimkou, že na mistrovstvích ISSF eliminace a kvalifikace závodů v disciplínách vzduchová puška muži, junioři, ženy, juniorky, malorážka vleže muži, junioři, ženy, juniorky a vzduchová puška smíšená družstva musí být hodnocena na desetiny.

6.3.3.3 Pušková a pistolová finále, kvalifikace a finále vzduchové pušky smíšených družstev a finále vzduchové pistole smíšených družstev se hodnotí na desetiny s výjimkou finále na 25 m, kde se hodnotí systémem zásah – chyba.

### 6.3.4 Oficiální terče ISSF

#### 6.3.4.1 Puškový terč na 300 m

kruh 10	100 mm	(±0,5 mm)	kruh 5	600 mm	(±3,0mm)
kruh 9	200 mm	(±1,0mm)	kruh 4	700 mm	(±3,0mm)
kruh 8	300 mm	(±1,0mm)	kruh 3	800 mm	(±3,0mm)
kruh 7	400 mm	(±3,0mm)	kruh 2	900 mm	(±3,0mm)
kruh 6	500 mm	(±3,0mm)	kruh 1	1000 mm	(±3,0mm)

Středová desítka = 50 mm (±0,5 mm).

Černý střed – kruhy 5 až 10 = 600 mm (±3,0 mm)

Tloušťka čar: 0,5 mm až 1,0 mm

Nejmenší viditelný rozměr terčového listu: 1300 mm × 1300 mm (nebo nejméně 1020 × 1020 mm za předpokladu, že pozadí, na němž je terč připevněn, má stejnou barvu jako terč).

Hodnoty bodovacích polí 1 až 9 jsou vytištěny v bodovacích polích v úhlopříčných na sebe kolmých směrech.

Pole 10 není označeno číslem.

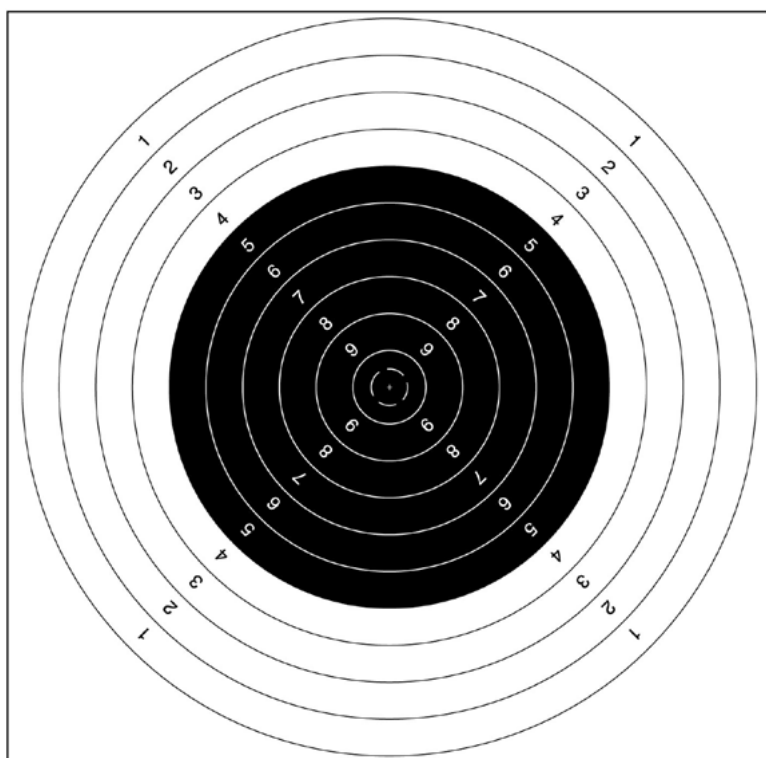

Puškový terč na 300 m

### 6.3.4.2 Puškový terč na 50 m

kruh 10	10,4 mm	(±0,1mm)	kruh 5	90,4 mm	(±0,5 mm)
kruh 9	26,4 mm	(±0,1mm)	kruh 4	106,4 mm	(±0,5 mm)
kruh 8	42,4 mm	(±0,2mm)	kruh 3	122,4 mm	(±0,5 mm)
kruh 7	58,4 mm	(±0,5 mm)	kruh 2	138,4 mm	(±0,5 mm)
kruh 6	74,4 mm	(±0,5 mm)	kruh 1	154,4 mm	(±0,5 mm)

Středová desítka = 5 mm (±0,1mm).

Černý střed – kruhy 3 až 10 = 112,4 mm (±0,5 mm) Tloušťka čar: 0,2 mm až 0,3 mm

Nejmenší viditelný rozměr terčového listu: 250 mm x 250 mm.

Hodnoty bodovacích polí 1 až 8 jsou vytištěny v bodovacích polích ve svislém a vodorovném směru kolmo na sebe.

Pole 9 a 10 nejsou označena číslem. Mohou se použít zasouvací terče o velikosti 200 mm × 200 mm.

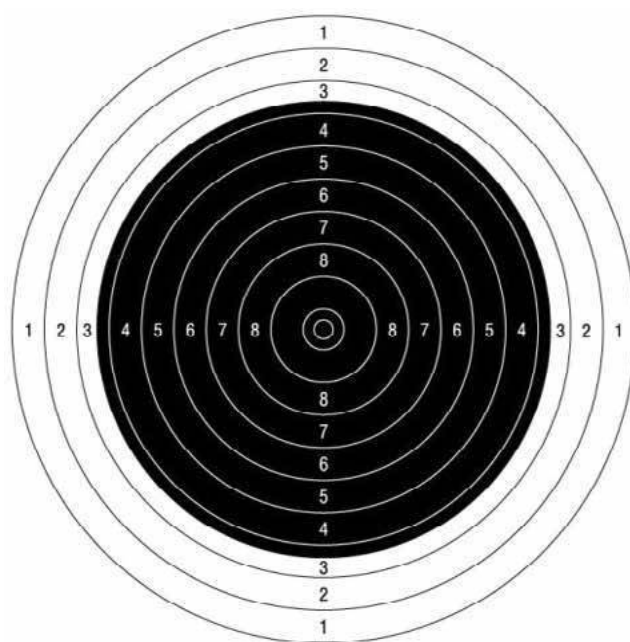

Puškový terč na 50 m

### 6.3.4.3 Terč pro vzduchovou pušku na 10 m

kruh 10	0,5 mm	(±0,1mm)	kruh 5	25,5 mm	(±0,1mm)
kruh 9	5,5 mm	(±0,1mm)	kruh 4	30,5 mm	(±0,1mm)
kruh 8	10,5 mm	(±0,1mm)	kruh 3	35,5 mm	(±0,1mm)
kruh 7	15,5 mm	(±0,1mm)	kruh 2	40,5 mm	(±0,1mm)
kruh 6	20,5 mm	(±0,1mm)	kruh 1	45,5 mm	(±0,1mm)

**Středová desítka:** je-li kruh 10 (bod) úplně odstřelen, což se určí VNĚJŠÍM kalibrem pro vzduchovou pistolí.

Černý střed – kruhy 4 až 9 = 30,5 mm (±0,1 mm)

Kruh 10 je bílý bod = 0,5 mm (±0,1 mm). Tloušťka čar: 0,1 mm až 0,2 mm

Nejmenší viditelný rozměr terčového listu: 80 mm x 80 mm.

Hodnoty bodovacích polí 1 až 8 jsou vytištěny v bodovacích polích ve svislém a vodorovném směru kolmo na sebe. Pole 9 není označeno číslem. Pole 10 je bílý bod.

Pro lepší viditelnost terčů musí být k dispozici terčové podložky 170 mm × 170 mm barvou podobné materiálu terčů.

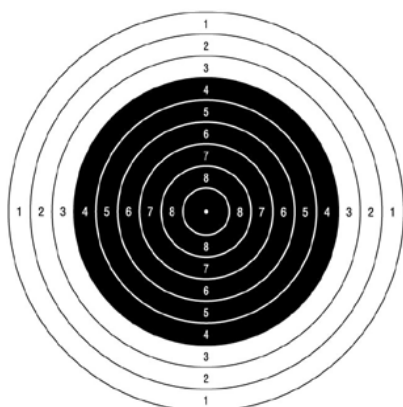

Terč pro vzduchovou pušku na 10 m



#### 6.3.4.4 Terč pro rychlopalnou pistoli na 25 m

(pro disciplínu rychlopalná pistole a střelbu na otočné terče v disciplínách sportovní a velkorážní pistole)

kruh 10	100 mm	(±0,4 mm)	kruh 7	340 mm	(±1,0 mm)
kruh 9	180 mm	(±0,6 mm)	kruh 6	420 mm	(±2,0 mm)
kruh 8	260 mm	(±1,0 mm)	kruh 5	500 mm	(±2,0 mm)

Středová desítka: 50 mm (±0,2 mm).

Černý střed – kruhy 5 až 10 = 500mm (±2,0 mm)

Tloušťka čar: 0,5 mm až 1,0 mm

Nejmenší viditelný rozměr terčového listu: šířka: 550 mm; výška: 520 mm – 550 mm.

Hodnoty bodovacích polí 5 až 9 jsou vytištěny v bodovacích polích pouze ve svislém směru. Pole 10 není označeno číslem. Číslice mají být asi 5 mm vysoké a mají mít tloušťku čáry asi 0,5 mm. Vlevo a vpravo od středu terče jsou číslice nahrazeny bílými vodorovnými zamerovacími linkami o rozměrech 125 mm × 5 mm.

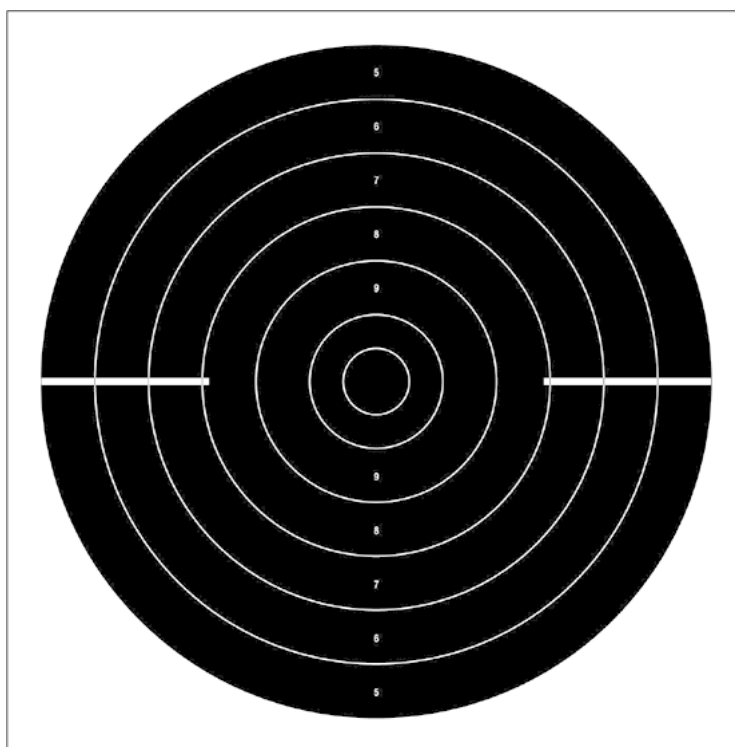

Terč pro rychlopalnou pistoli na 25 m

### 6.3.4.5 Pistolový terč na 25 m a 50 m

(pro disciplínu libovolná pistole a na 25 m pro disciplínu standardní pistole a střelbu na pevný terč v disciplínách sportovní a velkorážní pistole)

kruh 10	50 mm	( $\pm 0,2$ mm)	kruh 5	300 mm	( $\pm 1,0$ mm)
kruh 9	100 mm	( $\pm 0,4$ mm)	kruh 4	350 mm	( $\pm 1,0$ mm)
kruh 8	150 mm	( $\pm 0,5$ mm)	kruh 3	400 mm	( $\pm 2,0$ mm)
kruh 7	200 mm	( $\pm 1,0$ mm)	kruh 2	450 mm	( $\pm 2,0$ mm)
kruh 6	250 mm	( $\pm 1,0$ mm)	kruh 1	500 mm	( $\pm 2,0$ mm)

Středová desítka: 25 mm ( $\pm 0,2$  mm).

Černý střed – kruhy 7 až 10 = 200 mm ( $\pm 1,0$  mm)

Tloušťka čar: 0,2 mm až 0,5 mm

Nejmenší viditelný rozměr terčového listu: šířka: 550 mm; výška: 520 mm - 550 mm.

Hodnoty bodovacích polí 1 až 9 jsou vytištěny v bodovacích polích ve svislém a vodorovném směru kolmo na sebe. Pole 10 není označeno číslem. Číslice mají být asi 10 mm vysoké a mají mít tloušťku čáry asi 1 mm, aby byly snadno čitelné běžnými pozorovacími dalekohledy na odpovídající vzdálenost.

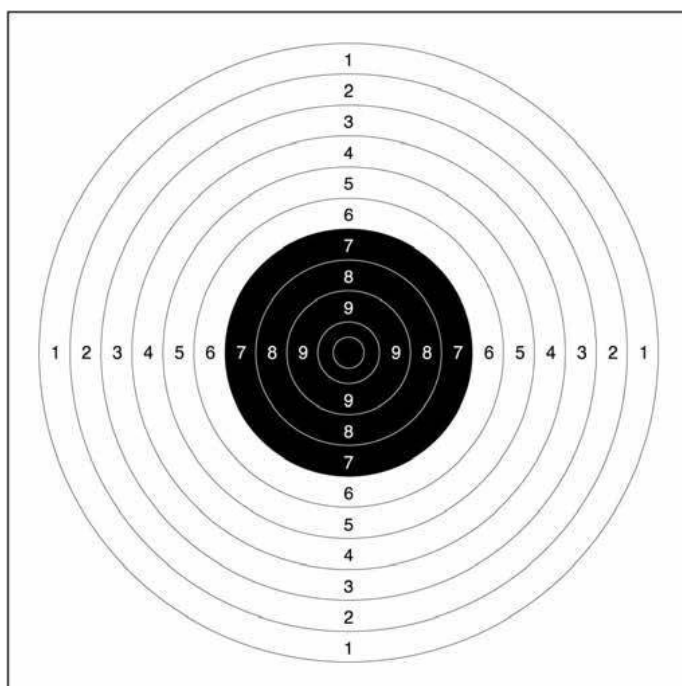

Pistolový terč na 25 m a 50 m

### 6.3.4.6 Terč pro vzduchovou pistoli na 10 m

kruh 10	11,5 mm	(±0,1 mm)	kruh 5	91,5 mm	(±0,5 mm)
kruh 9	27,5 mm	(±0,1 mm)	kruh 4	107,5 mm	(±0,5 mm)
kruh 8	43,5 mm	(±0,2 mm)	kruh 3	123,5 mm	(±0,5 mm)
kruh 7	59,5 mm	(±0,5 mm)	kruh 2	139,5 mm	(±0,5 mm)
kruh 6	75,5 mm	(±0,5 mm)	kruh 1	155,5 mm	(±0,5 mm)

Sředová desítka: 5,0 mm (±0,1mm).

Černý střed – kruhy 7 až 10 = 59,5 mm (±0,5 mm).

Tloušťka čar: 0,1 mm až 0,2 mm.

Nejmenší viditelný rozměr terčového listu: 170 mm x 170 mm.

Hodnoty bodovacích polí 1 až 8 jsou vytištěny v bodovacích polích ve svislém a vodorovném směru kolmo na sebe. Pole 9 a 10 nejsou označena číslem. Číslice nemají být vyšší než 2 mm.

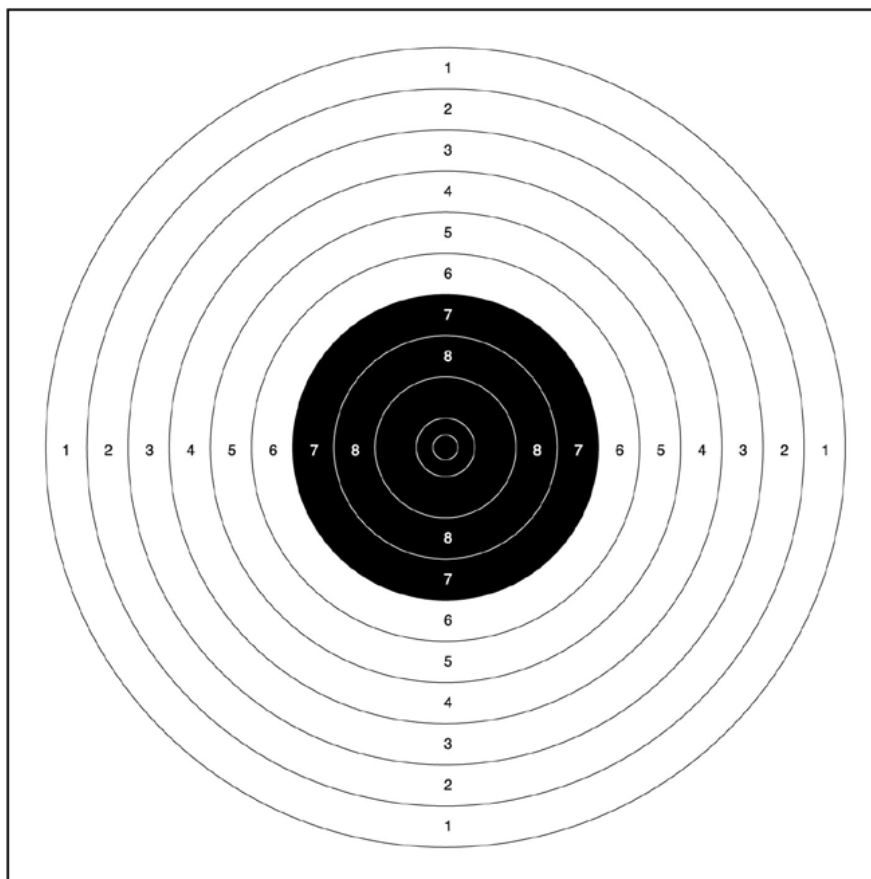

Terč pro vzduchovou pistoli na 10 m

### 6.3.4.7 50 m běžící terč

50 m běžící terč představuje jediný arch se dvěma bodovacími kruhy 1 až 10 na obou stranách a jednou zamiřovací značkou uprostřed.

kruh 10	60 mm	( $\pm 0,2$ mm)	kruh 5	230 mm	( $\pm 1,0$ mm)
kruh 9	94 mm	( $\pm 0,4$ mm)	kruh 4	264 mm	( $\pm 1,0$ mm)
kruh 8	128 mm	( $\pm 0,6$ mm)	kruh 3	298 mm	( $\pm 1,0$ mm)
kruh 7	162 mm	( $\pm 0,8$ mm)	kruh 2	332 mm	( $\pm 1,0$ mm)
kruh 6	196 mm	( $\pm 1,0$ mm)	kruh 1	366 mm	( $\pm 1,0$ mm)

Středová desítka: 30 mm ( $\pm 0,2$  mm).

Tloušťka čar: 0,5 mm až 1,0 mm.

Střed kruhu 10 je vzdálen 453 mm ( $\pm 1,0$  mm) od středové zamiřovací značky ve vodorovném směru.

Hodnoty bodovacích polí 1 až 9 jsou vytištěny v bodovacích polích v úhlopříčných na sebe kolmých směrech.

Zamiřovací značka je černá s vnějším průměrem 94 mm a musí obsahovat bílý kruh velikosti desítky (60 mm) a středovou bílou tečku (15 mm).

Mohou se používat terčové středy. Terčové středy musí být správně umístěny na celý terč.

Pro elektronické terče lze použít 50 m běžící terč se dvěma zamiřovacími značkami, jednou vlevo a jednou vpravo od bodované části.

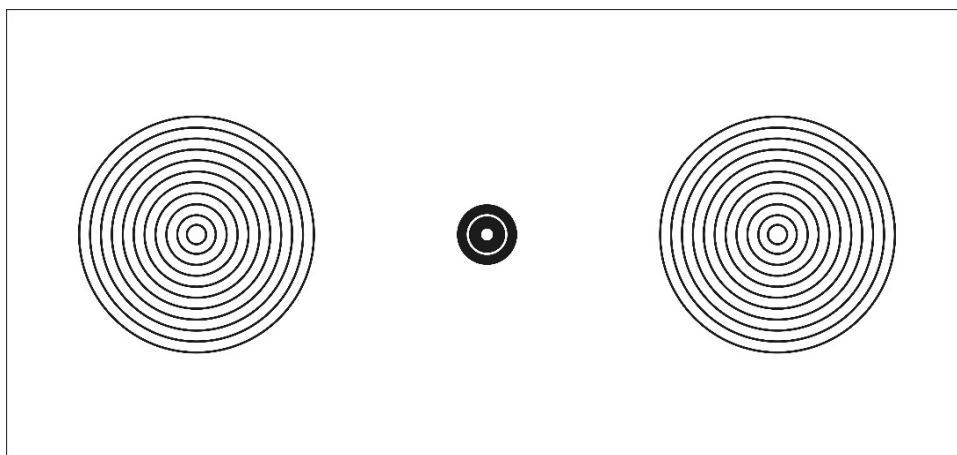

50 m běžící terč

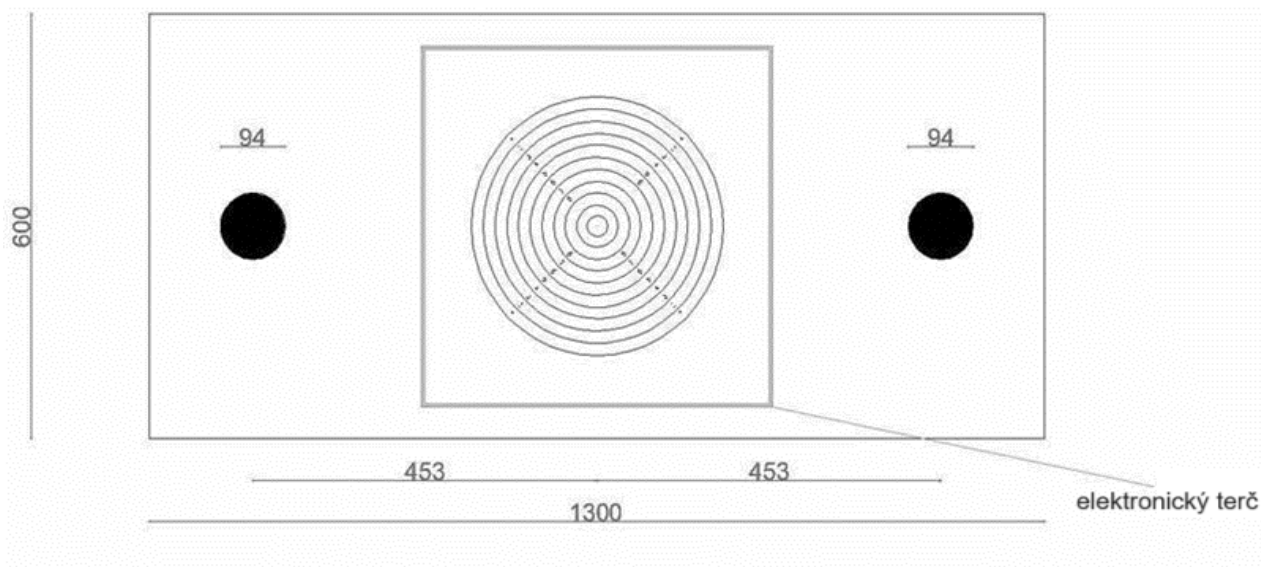

50 m běžící terč - elektronický terč

#### 6.3.4.8 10m běžící terč

10m běžící terč představuje jediný arch se dvěma bodovacími kruhy 1 až 10 na obou stranách a jednou zamiřovací značkou uprostřed.

kruh 10	5,5 mm	(±0,1 mm)	kruh 5	30,5mm	(±0,1 mm)
kruh 9	10,5 mm	(±0,1 mm)	kruh 4	35,5mm	(±0,1 mm)
kruh 8	15,5 mm	(±0,1 mm)	kruh 3	40,5mm	(±0,1 mm)
kruh 7	20,5 mm	(±0,1 mm)	kruh 2	45,5mm	(±0,1 mm)
kruh 6	25,5 mm	(±0,1 mm)	kruh 1	50,5mm	(±0,1 mm)

Středová desítka: je bílá, 0,5 mm (±0,1 mm), kalibruje se stejně jako kruhy 3 až 10. Černý střed – kruhy 5 až 10 = 30,5 mm (±0,1mm)

Tloušťka čar: 0,1 mm až 0,2 mm

Doporučený rozměr terčového listu: 260 mm × 150 mm (nejméně 260 mm × 140 mm).

Střed kruhu 10 je vzdálen 70 mm (±0,2 mm) od středové zamiřovací značky ve vodorovném směru.

Hodnoty bodovacích polí 1 až 9 jsou vytištěny v bodovacích polích v úhlopříčných na sebe kolmých směrech.

Zamiřovací značka je černá s vnějším průměrem 15,5 mm a musí obsahovat bílý kruh velikosti desítky (10,5 mm) a 9 (10,5 mm) a středovou bílou tečku (0,5 mm).

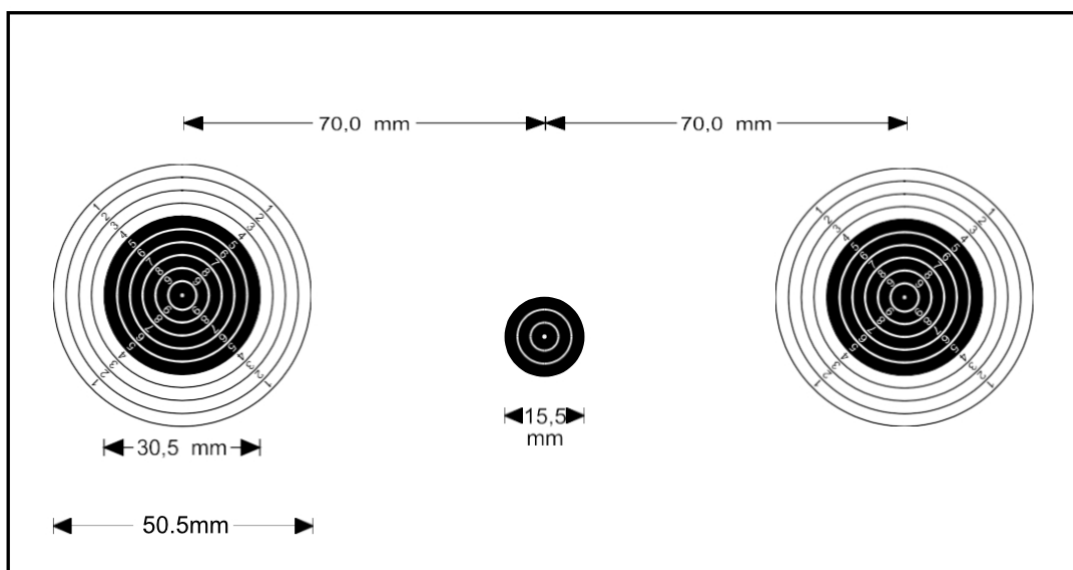

10 m běžící terč – papírový

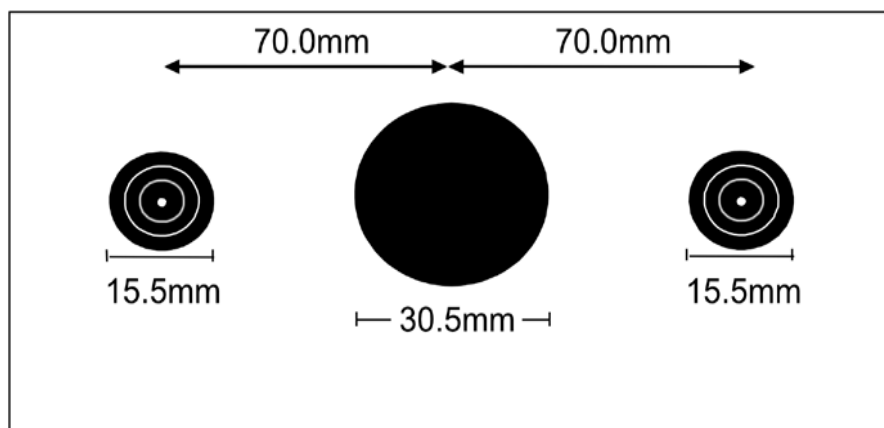

10 m běžící terč – elektronický Kruh o průměru 30,5 mm je tvořen otvorem

### 6.3.5 Práce s terčovým zařízením

Pro usnadnění vedení závodů v pistolových a puškových disciplínách se musí použít systém pro označování a ovládání terčů.

#### 6.3.5.1 Systém elektronických terčů

Při práci s elektronickými terči se používají zadní terče, zadní desky a kontrolní listy (viz obr.).

#### 6.3.5.2 Zadní terče na 50m a 300m střelnicích s elektronickými terči

Pro určení zásahů v cizím terči se musí instalovat zadní terče, pokud možno ve vzdálenosti 0,5 až 1 m za terči. Přesná vzdálenost mezi terči a zadními terči se musí změřit a zaznamenat. Tato vzdálenost musí být, pokud možno stejná pro všechny terče.

#### 6.3.5.3 Zadní terče na 25m střelnicích s elektronickými terči

- a) Pro kontrolu chybných zásahů musí být při všech závodech na 25 m použity zadní terče.

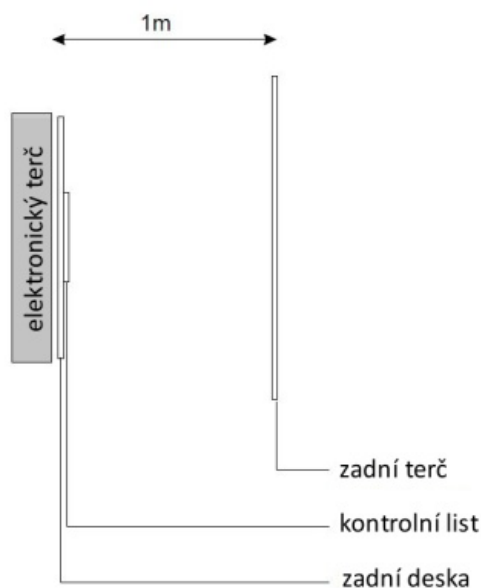

- b) Zadní terče musí pokrýt nejméně celou plochu danou šířkou a výškou terčového rámu na 25 m (5 terčů). Umisťují se ve stejné vzdálenosti jeden (1) m za soutěžními terči. Musí to být souvislý rám nebo bez mezery na sebe navazující rámy, aby se zaznamenaly i rány mezi terči.
- c) Zadní terče ro 25m elektronické terče musí být z nelesklého papíru neutrální barvy podobné barvě terčů.
- d) Při závodech na 25 m musí všichni závodníci dostat pro každou část závodu nové zadní terče.

#### 6.3.5.4 Kontrolní listy pro elektronické terče na 25 m

Plocha za elektronickým terčem musí být překryta kontrolním listem, který se vyměňuje pro každého závodníka pro každou část závodu.

Je-li některý zásah mimo plochu kontrolního listu, musí se ještě před sejmutím kontrolního listu ze zadní desky zakreslit geometrický vztah mezi zásahy na kontrolním listu a zadní desce.

#### 6.3.5.5 Zadní deska pro elektronické terče na 50 m a 300 m

Na zadní stranu elektronického terče na 50 m a 300 m se upevňuje zadní deska. Na zadní desku se upevňuje menší kontrolní list. Kontrolní listy nebo kontrolní desky se vyměňují a sbírají po každé směně. Je-li některý zásah mimo plochu kontrolního listu, musí se ještě před sejmutím kontrolního listu ze zadní desky zakreslit geometrický vztah mezi zásahy na kontrolním listu a zadní desce.

### 6.3.6 Asfaltové terče pro brokové disciplíny

průměr:	110 mm (1 mm).
výška:	25 mm až 26 mm
hmotnost:	105 g ( $\pm 5$ g).

Terče mohou být celé černé, bílé, žluté, oranžové; Barva terčů musí být taková, aby terče byly jasně viditelné na pozadí střelnice za všech normálních světelných podmínek. Pro trénink musí být použita stejná barva terčů.

V propozicích všech mistrovství ISSF, kde se střelí brokové disciplíny, musí být barva terčů uvedena.

Terče použité při Olympijských hrách, Mistrovstvích světa, Světových pohárech, Finále světového poháru a Světových pohárech juniorů musí být ekologicky přijatelné v souladu s příslušnými mezinárodními normami (pro detaily kontaktujte sekretariát ISSF).

#### 6.3.6.1 Obecná specifikace asfaltových terčů

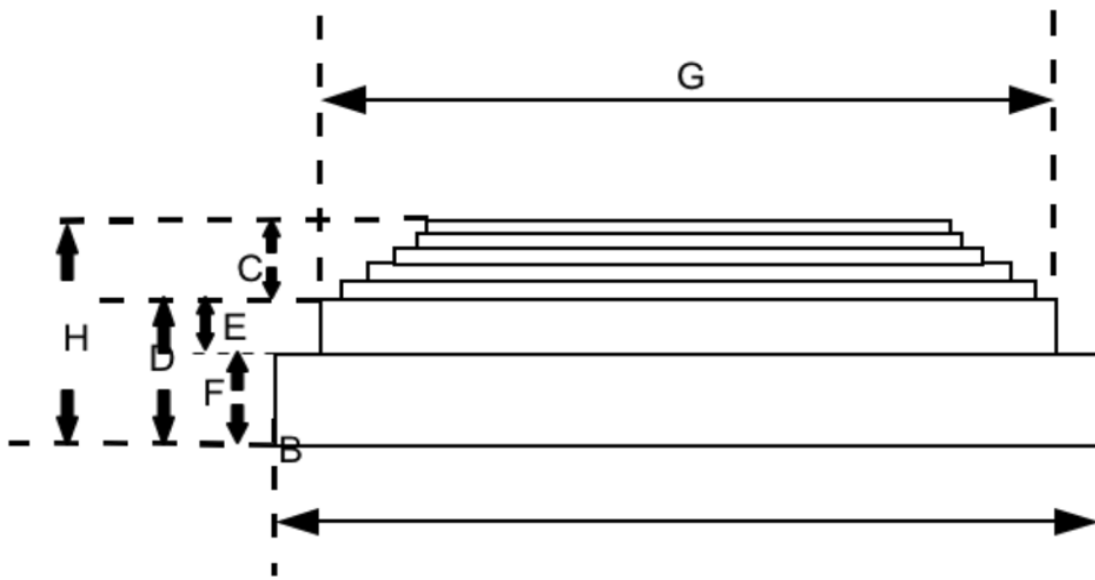

A – hmotnost	105 g $\pm 5$ g	E – výška rotačního kroužku	7 mm $\pm 1$ mm
B – průměr základny	110 mm $\pm 1$ mm	F – výška základny	11 mm $\pm 1$ mm
C – výška vrchlíku*	8 mm $\pm 1$ mm	G – průměr rotačního kroužku	95 mm – 98 mm
D – výška základny a rotačního kroužku	18 mm $\pm 1$ mm	H – celková výška	25 mm až 26 mm

G - Skutečný tvar vrchlíku musí být takový, aby zajistil co nejlepší aerodynamické vlastnosti a stabilní let.

Křehkost – terče musí vydržet namáhání při vrhu vrhačkou na vzdálenost 80-90 m a musí být snadno roztitelné zásahem normálních brokových nábojů pro ISSF skeet a trap v předepsaných rozsazích vzdáleností střelby. Pro zkoušku křehkosti asfaltových terčů musí být použito zkušební zařízení pro asfaltové terče, schválené ISSF. Normy pro použití takových zařízení byly vydány technickým výborem a výborem pro brokové disciplíny ISSF.



### 6.3.6.2 „Flešové“ terče

- a) Ve finále brokových disciplín se musejí používat „flešové“ terče plněné netoxickým práškem v barvě kontrastní s pozadím.
- b) V kvalifikaci a v rozstřelech před finále se mohou používat „flešové“ terče, plněné ISSF schváleným netoxickým barevným práškem.
- c) Pokud terč stejné vnější barvy, který byl neúmyslně vržen, obsahoval prášek nesprávné barvy, výsledek rány na tento terč bude zaznamenán.
- d) Ve všech případech, kdy jsou použity „flešové“ terče, musí tyto vyhovovat čl. 6.3.6.1.

## 6.4 STŘELNICE A OSTATNÍ ZAŘÍZENÍ

### 6.4.1 Všeobecné požadavky

- 6.4.1.1 Požadavky na minimální rozsah střelnic pro mistrovství ISSF jsou dány všeobecnými ustanoveními ISSF, čl. 3.6.1. Tyto požadavky jsou minimální, doporučuje se ale, aby brokové střelnice pro mistrovství světa brokových disciplín a velké světové poháry měly pět (5) střelišť. 10m i 50m střelnice pro velké světové poháry v puškových a pistolových disciplínách by pak měly mít po 80 střeleckých stanovištích.
- 6.4.1.2 Pro mistrovství světa a olympijské hry se požaduje samostatná pušková/pistolová finálová střelnice. Samostatná finálová střelnice se doporučuje i pro světové poháry.
- 6.4.1.3 Minimální požadavky na střelnice pro kontinentální mistrovství stanoví kontinentální konfederace.
- 6.4.1.4 Střelnice pro trap a skeet mohou být kombinované. Pokud není k dispozici samostatná střelnice pro double trap, musí být možné střelnice pro trap upravit na střelnice pro double trap. Je-li to možné, pak by mělo být jedno společné finálové střeliště pro trap i skeet.
- 6.4.1.5 Prostor užívaný střelci, činovníky a diváky na puškových a pistolových střelnicích musí být chráněn proti slunci, větru a dešti. Tato ochrana nesmí poskytovat zjevnou výhodu žádnému střeleckému stanovišti ani části střelnice.
- 6.4.1.6 ISSF doporučuje, aby nové střelnice byly budovány jako bezbariérové. Stávající střelnice by jako bezbariérové měly být upraveny.
- 6.4.1.7 Doporučuje se, aby nové střelnice pro mistrovství světa a olympijské hry byly dokončeny alespoň jeden (1) rok předem.
- 6.4.1.8 Pro všechny eliminační, kvalifikační a finálové závody na olympijských hrách, mistrovstvích světa a světových pohárech musí být použity elektronické terče ISSF schváleného výrobce a typu.  
Terčové zařízení musí obsahovat monitory nebo velkoplošné obrazovky, na nichž se pro diváky zobrazují jednak hodnoty zásahů a výsledky a průběžné pořadí během závodů.
- 6.4.1.9 Techničtí delegáti jsou odpovědní za přezkoumání střelnic a dalších zařízení, že odpovídají pravidlům ISSF a jsou připraveny na mistrovství. Pro kontrolu organizace, střelnic a zařízení musí použít formulář Kontrolní seznam pro technické delegáty (k dispozici v sídle ISSF).

6.4.1.10 Technický delegát může schválit malé odchylky od ustanovení pravidel ISSF, které nejsou v rozporu s duchem ustanovení a pravidel ISSF. Nejsou však povoleny žádné odchylky ve vzdálenostech střelby a ve specifikaci terčů.

#### 6.4.2 Obecná a správní zařízení

Na střelnici nebo v její blízkosti musí být:

- a) odpočinkový prostor pro střelce;
- b) převlékárny pro střelce, a to blízko finálových a kvalifikačních střelnic;
- c) zasedací místnosti pro činovníky ISSF, komise a jury;
- d) kancelářské místnosti pro organizační výbor a administrativu;
- e) dostatečně prostorná místnost pro ukládání materiálů hlavního rozhodčího – manažera mistrovství a hodnotící komise;
- f) na každé střelnici místnost pro práci hodnotící komise a techniků operátora zajišťujícího zpracování výsledků;
- g) na každé puškové, pistolové a brokové střelnici prostor pro střelbu na sucho a zahřívání zbraní;
- h) na všech 10m střelnicích musí být pro střelce a trenéry k dispozici stlačený vzduch; nádoby se stlačeným vzduchem musí být bezpečně připevněny ke stěnám nebo jiným konstrukcím, aby se nemohly převrhnout;
- i) hlavní výsledková tabule pro zveřejňování výsledků a zpráv a malé výsledkové tabule na jednotlivých střelnicích pro zveřejňování informací o programu a předběžných výsledků. Výsledková tabule musí být umístěna i v prostoru pro odpočinek střelců;
- j) sklad zbraní pro bezpečné uložení zbraní;
- k) prostor pro přejímku zbraní a vybavení včetně převlékárny;
- l) zbrojářská dílna s pracovními stoly a svěráky;
- m) zařízení k volnému použití výrobcí zbraní a vybavení, kde mohou provádět servis svých výrobků;
- n) prostor pro komerční výstavky, použití může být zpoplatněné;
- o) restaurace nebo zařízení pro stravování a občerstvení;
- p) přiměřené toalety;
- q) bezdrátové připojení k internetu a elektronické poště; samostatná pracovní síť (výsledky, ISSF-TV, administrativa) a samostatná síť pro veřejnost;
- r) prostor pro vyhlásování vítězů nebo přenosné stupně vítězů s pozadím, které mohou být umístěny na finálovou střelnici;
- s) zařízení pro činitele médií, rozhlasu a televize;
- t) zařízení pro antidopingovou kontrolu včetně toalet;
- u) přiměřená zdravotnická zařízení; a
- v) parkoviště.

### 6.4.3 Obecná ustanovení pro puškové a pistolové střelnice na 10 m, 25 m, 50 m a 300 m

- 6.4.3.1 Nové venkovní střelnice na 25 m, 50 m a 300 m je třeba stavět tak, aby střelci měli během závodů co možná nejdelší dobu slunce za zády. Konstrukce střelnice musí zajistit, aby na terčích nebyly žádné stíny.
- 6.4.3.2 Střelnice musejí mít terčovou čáru a palebnou čáru. Palebná čára musí být rovnoběžná s terčovou čárou.
- 6.4.3.3 Vzhled a stavba střelnice musí splňovat následující požadavky:
- a) střelnice může být ohrazena zdmi, je-li to nutné z bezpečnostních důvodů;
  - b) ochrana proti úniku náhodných a nemířených výstřelů může být zabezpečena soustavou příčných clon mezi palebnou čárou a terčovou čárou;
  - c) střelnice na 10 m musí být halové;
  - d) střelnice na 50 m a 25 m mají být pokud možno venkovními střelnicemi, ale mohou být výjimečně krytými nebo halovými střelnicemi, je-li to vyžadováno zákonem nebo klimatickými podmínkami, nebo halové střelnice pro finále;
  - e) střelnice na 300 m musí mít alespoň 285 m otevřených k obloze;
  - f) střelnice na 50 m musí mít alespoň 35 m otevřených k obloze;
  - g) střelnice na 25 m musí mít alespoň 12,5 m otevřených k obloze; a
  - h) finálové střelnice na 25 m a 50 m mohou být halové nebo venkovní.
- 6.4.3.4 Za střeleckými stanovišti musí být dostatečný prostor, aby činovníci na střelišti a jury mohli vykonávat své povinnosti. Pro diváky musí být vyhrazen zvláštní prostor. Tento prostor musí být oddělen od prostoru pro střelce a činovníky vhodnou zábranou, umístěnou nejméně 7,0 m za palebnou čárou.
- 6.4.3.5 Na každém střelišti musí být na obou koncích velké hodiny (doporučují se hodiny s odpočítáváním zbývajících času), které jsou jasně viditelné pro střelce i funkcionáře. Hodiny musí být i v přípravném prostoru finálových střelnic. Hodiny musí být synchronizovány s počítači pro zpracování výsledků, aby všechny ukazovaly stejný čas. Puškové a pistolové finálové střelnice musí mít hodiny s odpočítáváním času, aby ukazovaly zbývajících čas pro každou ránu. Brokové střelnice musí mít hodiny s odpočítáváním času, aby bylo možno kontrolovat přípravné časy.
- 6.4.3.6 Terčové rámy nebo zařízení musí být označeny (počínaje zleva) čísly odpovídajícími číslům střeleckých stanovišť. Čísla musí být dostatečně velká, aby byla osobami s normálním zrakem za normálních podmínek jasně viditelná. Čísla mají být vyznačena střídajícími se kontrastními barvami.
- Na 25m střelnicích musí být každá skupina pěti (5) terčů označena zleva písmenem, počínaje A. Terče musí být označeny také čísla, a to 11 až 20 ve skupinách A a B, 21 až 30 ve skupinách C a D atd.

### 6.4.4 Větrné vlajky na střelnicích na 50 m a puškových střelnicích na 300 m

- 6.4.4.1 Větrné vlajky slouží jako indikátory pohybu vzduchu na střelnici. Mají mít pravoúhlý tvar a mají být z bavlněné nebo polyesterové látky s hmotností asi 150 g/m<sup>2</sup>. Musí být umístěny v takové výšce, která odpovídá dráze střel, ale tak, aby do ní nezasahovaly a aby nevadily výhledu střelců na terč. Barva větrných vlajek musí být kontrastní vůči pozadí. Dvoubarevné nebo pruhované větrné vlajky jsou povolené a doporučené.
- 6.4.4.2 **Rozměry a umístění větrných vlajek**

Střelnice	Vzdálenosti	Rozměry vlajek
50m střelnice	10 m a 30 m	50 mm x 400 mm

300m střelnice	50 m	50 mm x 400 mm
	100 m a 200 m	200 mm x 750 mm

- 6.4.4.3 Na střelnicích na 50 m se větrné vlajky umísťujú v daných vzdálenostech od palebné čáry na pomyslných čarách, ktoré oddelujú střelecká stanovišťe a jim odpovídající terče od sousedních stanovišť a terčů. U bezpečnostních bariér se vlajky umísťují na straně střelce.
- 6.4.4.4 Užívá-li se střelnice na 50 m také ke střelbě na 10 m, musí být větrné vlajky umístěny dostatečně daleko, aby přesně indikovaly vítr.
- 6.4.4.5 Na střelnicích na 300 m se větrné vlajky umísťují v výše uvedených vzdálenostech od palebné čáry na pomyslných čarách, které oddelují každé čtvrté (4.) střelecké stanovišťe a jim odpovídající terče od sousedních stanovišť a terčů. U bezpečnostních bariér se vlajky umísťují na straně střelce.
- 6.4.4.6 Střelci musí zkontrolovat, že jim větrné vlajky nezakrývají terče před časem na přípravu a nástřel. Pouze příslušní rozhodčí, nebo členové jury smějí vlajky přemístit.
- 6.4.4.7 Soukromé indikátory větru jsou zakázané. Posunování větrných vlajek střelci je rovněž zakázané.

## 6.4.5 Vzdálenosti střelby

- 6.4.5.1 Vzdálenosti střelby se měří od palebné čáry k ploše terčů.
- 6.4.5.2 Vzdálenosti střelby musí být co nejpřesnější v následujících mezích povolených odchylek.

10m střelnice	±0,05 m
25m střelnice	±0,10 m
50m střelnice	±0,20 m
300m střelnice	±1,00 m
10m běžící terč	±0,05 m
50m běžící terč	±0,20 m

- 6.4.5.3 U kombinovaných střelnic na 50 m pro pušku, pistoli a běžící terč může být povolená odchylka pro běžící terč zvětšena až na +2,5 m. Musí však být nastavena tomu odpovídající šířka průseku.
- 6.4.5.4 Palebná čára musí být zřetelně vyznačena. Vzdálenost střelby se měří od terčové čáry po střelci bližší hranu palebné čáry. Noha střelce (loket v poloze vleže) nesmí být postavena na palebnou čáru nebo před ni.

## 6.4.6 Umístění středu terče

Umístění středu terče se měří vzhledem ke středu kruhu 10.

### 6.4.6.1 Výška středu terče

Středy terčů musí být umístěny v následujících výškách, měřeno od úrovně podlahy střeleckého stanovišťe:

Střelnice	Standardní výška	povolená odchylka
300 m	3,00 m	±4,00 m
50 m	0,75 m	±0,50 m
25 m	1,40 m	+0,10 m/-0,20 m
10 m	1,40 m	±0,05 m
50 m běžící terč	1,40 m	±0,20 m
10 m běžící terč	1,40 m	±0,05 m

Všechny terče v jedné skupině terčů nebo na jednom střelišti musí mít stejnou výšku ( $\pm 1$  cm).

#### 6.4.6.2 **Obecná ustanovení pro puškové a pistolové střelnice na 10 m, 300m, 50 m a 10m**

Středy terčů na střelnicích na 300 m, 50 m a 10 m musí být proti středům odpovídajících střeleckých stanovišť. Stranové odchylky od kolmice na střed střeleckého stanoviště jsou:

Střelnice	Maximální odchylka od středu na kteroukoli stranu
300 m	6,00 m
50 m	0,75 m
10 m	0,25 m

#### 6.4.6.3 **Stranové odchylky pro střelecká stanoviště pro 50 m a 10 m běžící terč a 25 m pistolové střelnice**

Střed střeleckého stanoviště musí být umístěn následovně:

- na střelnicích pro rychlopalnou pistolí proti středu skupiny pěti terčů;
- na střelnicích pro běžící terč proti středu průseku; a
- střed střeleckého stanoviště musí být orientovaný na střed odpovídajícího terče nebo průseku. Stranové odchylky od kolmice na střed terče nebo průseku jsou:

Střelnice	Maximální odchylka na kteroukoli stranu
25 m	0,75 m
50 m běžící terč	2,00 m
10 m běžící terč	0,40 m

#### 6.4.7 **Obecná ustanovení pro střelecká stanoviště na puškových a pistolových střelnicích**

Střelecké stanoviště musí být stabilní, pevné a postavené tak, aby se nechvělo ani nepohybovalo. Střelecké stanoviště musí být směrem zpět od palebné čáry vodorovné zhruba do vzdálenosti 1,2 m. Zbytek střeleckého stanoviště musí být buď vodorovný nebo se může ve směru zpět o několik cm svažovat.

6.4.7.1 Střílí-li se ze stolů, musí mít rozměry přibližně 2,2 m délky a 0,8 m až 1,0 m šířky a musí být pevné, stabilní a přenosné. Střelecké stoly se mohou svažovat dozadu nejvýše o 10 cm.

#### 6.4.7.2 **Vybavení střeleckého stanoviště**

Střelecké stanoviště musí být vybaveno:

- lavicí nebo stolkem o výšce 0,70 m až 1,00 m; puškoví střelci nesmějí na lavici (stolek) umisťovat nic, co by měnilo její (jeho) výšku;
- podložkou pro střelbu vleže a vkleče; střelci nesmí upravovat střelecké podložky poskytnuté střelnicí. Přední část podložky musí být ze stlačitelného materiálu ne tlustšího než 50 mm a velikosti přibližně 50 cm  $\times$  80 cm a měřicího nejméně 10 mm při stlačení měřicím zařízením pro měření tloušťky puškařského střeleckého oblečení. Zbytek podložky musí mít tloušťku nejvýše 50 mm a nejméně 2 mm. Nejmenší celkové rozměry musí být 80 cm  $\times$  200 cm. Je povolena kombinace dvou podložek, jedné tlusté a jedné tenké, ale dohromady nesmí přesáhnout zde specifikované rozměry. Použití soukromých podložek je zakázáno;

- c) na kvalifikačních střelnicích židlí nebo stoličkou pro střelce; na finálových střelnicích nesmí být na střeleckých stanovištích ani poblíž žádné židle nebo stoličky;
- d) větrné zástěny před palebnou čarou se na nových střelnicích nedoporučují, pokud to není nutné pro zajištění stejných větrných podmínek na celé střelnici; a
- e) je-li třeba na palebné čáře na 300 m instalovat oddělovací stěny, tyto musí být z průhledného materiálu na lehkých rámech. Musejí sahat nejméně 50 cm před palebnou čáru a být nejméně 2,0 m vysoké.

#### 6.4.8 Ustanovení pro střelecká stanoviště na 300m střelnicích

Střelecké stanoviště musí být nejméně 1,6 m široké a 2,5 m dlouhé. Šířka může být zmenšena pouze v tom případě, jsou-li oddělovací zástěny zkonstruovány tak, že v poloze vleže může střelec položit svou levou nohu do sousedního stanoviště, aniž by tohoto střelce rušil.

#### 6.4.9 Ustanovení pro střelecká stanoviště na 50m střelnicích

- a) Střelecké stanoviště musí být nejméně 1,25 m široké a 2,5 m dlouhé.
- b) Používá-li se střelecké stanoviště i pro střelbu na 300 m, musí být nejméně 1,6 m široké.

#### 6.4.10 Ustanovení pro střelnice a střelecká stanoviště na 10m střelnicích

- a) Střelecké stanoviště musí být nejméně 1,00m široké;
- b) Střelci nejbližší hrana střelecké lavice nebo stolku musí být umístěna 10 cm před palebnou čarou 10m střelnice; a
- c) Používá-li se střelecké stanoviště i pro střelbu na 50m, musí být nejméně 1,25 m široké.

#### 6.4.11 Ustanovení pro střelnice a střelecká stanoviště pro 25m pistolové střelnice

6.4.11.1 Střechy a zástěny na 25m střelnicích musí střelcům zajistit přiměřenou ochranu před větrem, deštěm, sluncem a vyhazovanými nábojnicemi.

6.4.11.2 Střelecké stanoviště musí být zastřešeno nebo jinak zakryto ve výši nejméně 2,20 m nad podlahou.

6.4.11.3 Střelnice na 25 m musí být rozděleny do úseků, které jsou tvořeny dvěma skupinami pěti terčů.

Dvě (2) skupiny pěti (5) terčů tvoří jeden úsek.

6.4.11.4 Ve 25m disciplínách se střelci umísťují jeden ke skupině pěti terčů pro rychlopalnou pistoli a do skupin čtyř (terče 1-2-4-5), tří (terče 1-3-5) nebo výjimečně pěti (všechny terče) pro sportovní, velkorážní a standardní pistoli.

6.4.11.5 25m střelnice mohou být otevřené nebo rozdělené chráněnými chodníky. Na otevřených střelnicích se obsluhující personál pohybuje od palebné čáry k terčové čáře. Pokud jsou použity chráněné chodníky, musí dovolit obsluhujícímu personálu bezpečný pohyb k terčové čáře a zpět. Pokud jsou použity chráněné chodníky, musí být k dispozici bezpečnostní kontrolní systém.

6.4.11.6 Všechny úseky střelnice musí být možno ovládat centrálně, ale každý musí být možno ovládat samostatně.

6.4.11.7 Střelecká stanoviště musejí mít tyto rozměry:

Závod	Šířka	Hloubka
Rychlopalná pistole	1,50 m	1,50 m

Sportovní, velkorážní a standardní pistole	1,00 m	1,50m
--	--------	-------

6.4.11.8 Střelecká stanoviště musí být oddělena malými průhlednými zástěnami, které chrání střelce před vyhazovanými nábojnici a umožňuje rozhodčím vidět střelce. Zástěny musí být umístěny nebo zavěšeny blízko místa kde se při střelbě nachází pistole a musí být dostatečně velké, aby zabránily vyhazovaným nábojnici zasáhnout jiné střelce. Zástěny nesmí bránit činovníkům a divákům v pohledu na střelce.

6.4.11.9 Na bočních stěnách střeliště nebo na stěnách oddělujících sekce by měly být vlevo nebo vpravo od střeleckých stanovišť referenční čáry se sklonem 45°.

6.4.11.10 Každé střelecké stanoviště musí být vybaveno následovně:

- vyměnitelnou nebo nastavitelnou lavicí nebo stolkem o velikosti asi 0,50 m × 0,60 m a o výšce 0,70 m až 1,00 m;
- při kvalifikačních závodech mohou střelci na stolec pokládat předměty nebo podpěry pro zbraně až do celkové výše 1,00 m;
- při finálových závodech mohou pistoloví střelci na stolec umístit nastavitelnou podpěrku pro pistoli (8.6.3), pokud celková výška stolku s podpěrkou nepřesáhne 1,0 m; a
- na kvalifikačních střelnicích židlí nebo stoličkou pro střelce; na finálových střelnicích nesmí být na střeleckých stanovištích ani poblíž žádné židle nebo stoličky;

6.4.11.11 **Střeliště pro zkoušení zbraní** Pro zkoušení zbraní musí mít střelci k dispozici zvláštní střeliště bez terčů s dohledem.

**6.4.12 Doby otevření v 25m disciplínách jsou:**

- Rychlopalná pistole: 8, 6 a 4 sekund;
- Standardní pistole: 150, 20 a 10 sekund; a
- Sportovní a velkorážní pistole při střelbě na otočný terč: čelní poloha 3 s na každou ránu, střídá se s odvrácenou polohou 7 s ( $\pm 0,1$  s);

**6.4.13 Ustanovení pro elektronické terče na 25 m**

Jsou-li použity elektronické terče, časování musí být nastaveno na jmenovitou dobu otevření plus 0,3 s pro každý stanovený bodovaný čas. Tato doba obsahuje jednak toleranci +0,1 a jednak přídavný čas +0,2 s. Přídavný čas zajišťuje, aby rány, které by se na papírových terčích vyhodnotily jako platné šikmé vstřely, byly jako platné rány i na elektronických terčích. Zelené světlo svítí předepsanou dobu a 0,1 s navíc, terčové zařízení pokračuje v záznamu platné rány ještě další 0,2 s.

**6.4.14 Požadavky na osvětlení halových střelnic (lx)**

Typ halové střelnice	Celkové minimální doporučené	osvětlení terče	
		minimální	doporučení
10 m	500	1500	>1800
10 m BT	500	1000	>1000
25 m	500	1500	>2500
50 m	500	1500	>3000

Finálové střelnice musí být celkově osvětleny s intenzitou nejméně 500 lx, na palebné čáře nejméně 1000 lx. Pro nové střelnice se doporučuje na palebné čáře 1500 lx.

- 6.4.14.1 Všechny halové střelnice musí být osvětleny umělým osvětlením, které zajišťuje dostatečné množství světla bez oslňování nebo rušivých stínů na terčích nebo na střeleckých stanovištích. Pozadí za terči musí mít světlou neutrální barvu, neodrážející světlo.
- 6.4.14.2 Měření osvětlení terčů s vnějším osvětlením se provádí tak, že se měřidlo umístí před terčem ve výši středu terče namířené směrem ke střeleckému stanovišti (A). Měření osvětlení terčů s vnitřním světla osvětlením se provádí měřením světla odraženého od plochy terče.
- 6.4.14.3 Měření osvětlení lze provádět i v jednotkách lumen, především LED osvětlení.
- 6.4.14.4 Měření celkového osvětlení střelnice se provádí tak, že se měřidlo se umístí na střeleckém stanovišti (B1) a uprostřed mezi palebnou čarou a linií terčů (B2) namířené směrem na stropní osvětlení.

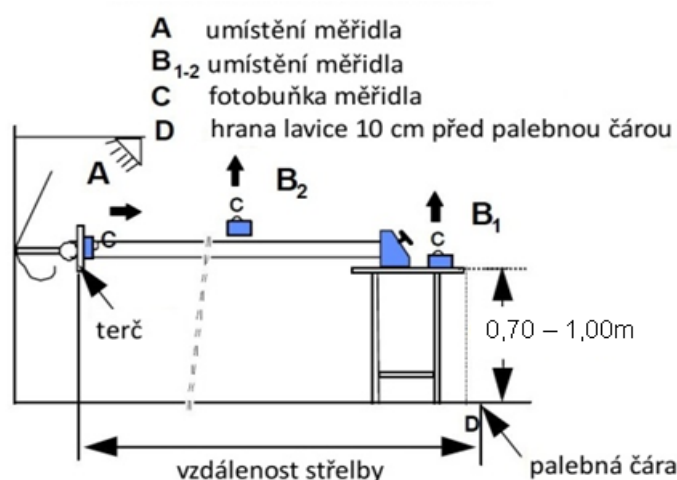

Měření osvětlení halové střelnice

#### 6.4.15 Obecná ustanovení pro střelnice na běžící terč

- 6.4.15.1 Střelnice musí být zařízena tak, aby terče mohly běžet vodorovně oběma směry přes otevřené místo stálou rychlostí. Toto místo, v němž lze na terč střílet, se nazývá „průsek“. Pohyb terče přes průsek se nazývá „běh“.
- 6.4.15.2 Ochranné stěny na obou stranách průseku musí být tak vysoké, aby žádná část terče nebyla viditelná dříve, než terč dosáhne průseku. Hrany musí být označeny barvou odlišnou od barvy terče.
- 6.4.15.3 Terče na 50 m se umísťují na vozík nebo nosič terčů. Vozík se může pohybovat po kolejkách, laně atp., a musí být tažen pohonnou jednotkou, jejíž rychlost lze přesně regulovat. Terče na 10 m se pro běh zprava a zleva nevyměňují.
- 6.4.15.4 Střelecké stanoviště musí být uspořádáno tak, aby diváci na střelce viděli. Střelecké stanoviště musí být chráněno proti dešti. Střelec musí být také chráněn proti slunci a větru, pokud to nezamezí tomu, aby jej diváci mohli vidět.
- 6.4.15.5 Střelecké stanoviště musí být alespoň 1 m široké, umístěné do osy průseku kolmé na terč. Stanoviště pro střelbu na sucho musí být umístěno vlevo od střeleckého stanoviště. Střelecké stanoviště musí být z obou stran kryto oddělovacími zástěnami, aby střelec nebyl rušen suchým tréninkem nebo jinými vnějšími vlivy. Oddělovací zástěny mezi střeleckým stanovištěm a stanovištěm pro suchý trénink smí být jen tak dlouhé, aby umožnily trénujícímu střelci pozorovat pohotovostní polohu závodícího střelce podle pohybu hlavně jeho pušky.
- 6.4.15.6 Před střelcem musí být lavice nebo stůl o výšce 0,70 až 1,00 m.



6.4.15.7 Za střelcem musí být místo pro rozhodčího a alespoň jednoho člena jury. Zapisovatel musí být umístěn buď za střeleckým stanovištěm, nebo vedle něj.

6.4.15.8 Doby trvání běhu jsou:

pomalé běhy:	5,0 s +0,2 s - 0,0 s
rychlé běhy:	2,5 s +0,1 s - 0,0 s

Čas se měří přednostně elektronickým zařízením, které se spouští a zastavuje spínači umístěnými na koleji. Nemůže-li být tato metoda použita, může být čas měřen ručně stopkami třemi různými osobami. Počítá se pak se střední hodnotou (mediánem) z naměřených tří časů. Pokud se naměří čas mimo povolený rozsah, musí personál střelnice nebo jury nastavit čas v uvedených mezích času běhu. Je-li časovač součástí ovladače, musí být přezkoušen jury a zaplombován.

6.4.15.9 Časování musí být řízeno elektronicky a čas musí být průběžně zobrazován pro kontrolu střelci a činovníky. Jakákoliv odchylka musí být okamžitě opravena.

## 6.4.16 Střelnice na běžící terč

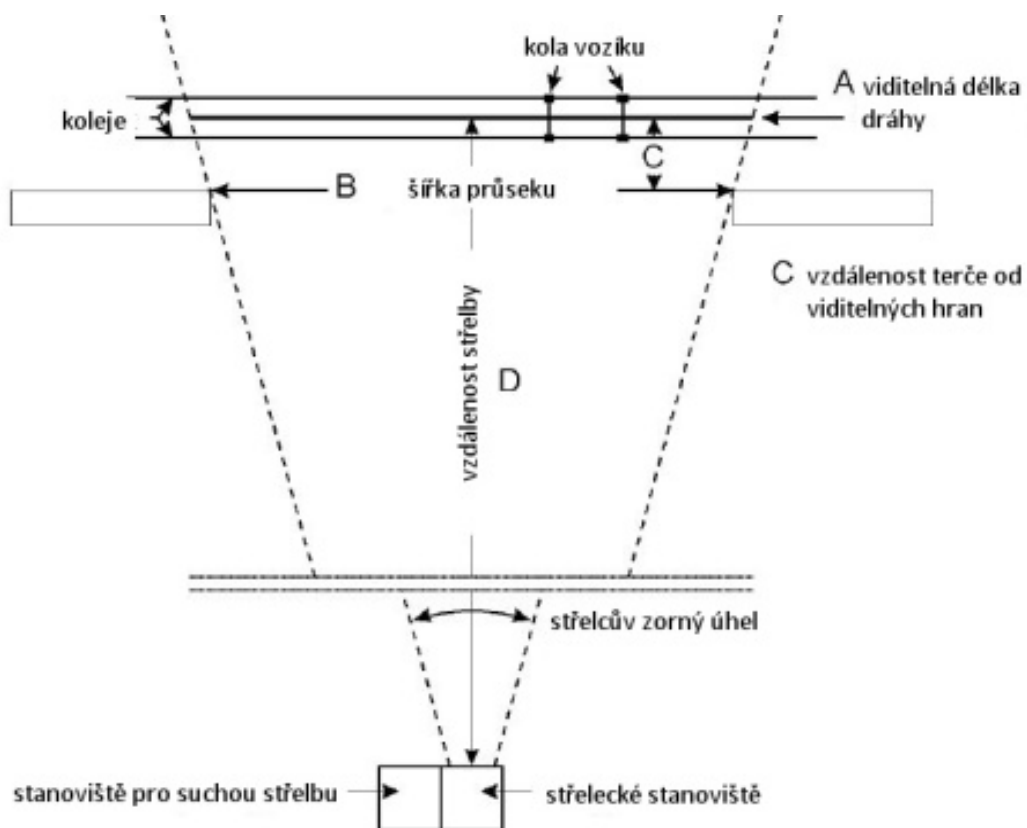

A	Viditelná délka dráhy terče
B	Otvor ve stěně mezi viditelnými hranami
C	Vzdálenost od terče k viditelné hraně stěny
D	Vzdálenosti střelby
Vzorec pro stanovení šířky průseku:	$B = A \times (D - C) / D$
příklad (50 m) C = 0,20 m	$B = 10,00 \text{ m} \times (50,00 \text{ m} - 0,20 \text{ m}) / 50,00 \text{ m}$ $B = 10,00 \text{ m} \times 49,80 / 50,00 = 10,00 \text{ m} \times 0,996$ $B = 9,96 \text{ m}$
příklad (10 m) C = 0,15 m	$B = 2,00 \text{ m} \times (10,00 \text{ m} - 0,15 \text{ m}) / 10,00 \text{ m}$ $B = 2,00 \text{ m} \times 9,85 / 10,00 = 2,00 \text{ m} \times 0,985$ $B = 1,97 \text{ m}$

#### 6.4.16.1 Zvláštní ustanovení pro 50m střelnice na běžící terč

- a) Na obou stranách průseku musí být svislá stěna jako ochrana personálu a hodnotících rozhodčích.
- b) Za průsekem musí být val. Před průsekem musí být nízká stěna, která kryje a chrání zařízení pro pohyb terčů; a
- c) Délka dráhy terče viditelná ze střeleckého stanoviště musí být 10,00 m (+0,05 m -0,00 m).  
Při měření šířky průseku musí být vzato do úvahy, že se vzdalováním hrany průseku od terče se zvětšuje viditelná délka dráhy terče.
- d) Na střelnicích pro 50m běžící terč nejsou povoleny větrné vlajky.

#### 6.4.16.2 Zvláštní ustanovení pro 10m střelnice na běžící terč

- a) Jestliže se terče mění a zásahy vyhodnocují za zařízením pro posun terčů, musí být zajištěna dostatečná ochrana pro obsluhující a hodnotící personál. Na výměnu terčů a jejich hodnocení musí dohlížet člen jury.
- b) Za průsekem musí být vhodné pozadí sloužící k zachytávání střel aniž by se odrážely. Zařízení pro posuv terčů musí být zepředu chráněno krycí deskou.
- c) Délka dráhy terče viditelná ze střeleckého stanoviště musí být 2,00m (+0,01m -0,00 m).  
Při měření šířky průseku musí být vzato do úvahy, že se vzdalováním hrany průseku od terče se zvětšuje viditelná délka dráhy;
- d) Pro úsporu času mohou být zřízena dvě střelecká stanoviště, která se používají střídavě. Obě střelecká stanoviště pak musí splňovat stanovené požadavky.
- e) Při použití elektronických terčů se časovač nastavuje tak, aby normální doby běhu byly prodlouženy o 0,1 s. Tím se kompenzuje to, že zaměřovací značka se objeví dříve než samotný terč.

#### 6.4.17 Hlavní ustanovení pro brokové střelnice

6.4.17.1 Střelnice budované na severní polokouli mají být orientovány směrem střelby na sever až severovýchod. Střelnice budované na jižní polokouli mají být orientovány směrem střelby na jih až jihovýchod.

Tato orientace zajistí slunce zezadu a na terče jak to je jen možné.

6.4.17.2 Kde je to potřebné a proveditelné, musí být nové střelnice budovány s dopadovou zónou broků, která je za účelem mechanického sběru olověných broků přiměřeně rovná a bez překážek. Na zachytávání olověných broků mohou být instalovány sítě.

6.4.17.3 Pokud je broková střelnice tvořena více než jedním střelištěm, musí být střeliště, počínaje levým, označena písmeny (A, B, C atd.) nebo čísly (1, 2, 3 atd.).

## 6.4.18 Ustanovení pro střešní TRAP

### 6.4.18.1 Okop pro vrhačky

Okop musí být zbudován tak, aby horní plocha střechy byla ve stejné úrovni jako plocha střešních stanovišť. Vnitřní rozměry okopu mají být zhruba 20 metrů na délku, 2,00 metry od přední (čelní) po zadní stěnu a 2,00 až 2,10 metru od podlahy po spodní stranu střechy (strop).

Takovéto rozměry zajistí volnost pohybu pro obsluhu a potřebnou zásobu terčů (viz obrázková příloha).

### 6.4.18.2 Vzdálenosti mezi okopy

Vzdálenost mezi středem vrhačky číslo 15 na střelišti A a středem vrhačky číslo jedna (1) na střelišti B nesmí být menší než 35 metrů. U starších střelnic se vzdáleností menší než 35 metrů ve výše uvedeném smyslu může Jury při nastavování vrhaček číslo třináct (13) na střelišti A a číslo tři (3) na střelišti B povolit zmenšení stranových úhlů z důvodu předejít křížení drah terčů vržených z těchto vrhaček a tím i rušení střelců.

### 6.4.18.3 Vrhačky (zařízení vrhající terče)

Každý okop musí být osazen 15 vrhačkami přichycenými k přední (čelní) stěně okopu. Vrhačky musí být rozděleny do pěti (5) skupin po třech (3). Střed každé skupiny musí být označen pouze značkou namalovanou na střeše nad střední vrhačkou každé skupiny tak, aby označoval místo, kde musí terč vržený pod stranovým úhlem nula (0) opustit okop.

Namalovaná značka musí mít podobu rovnoramenného trojúhelníku (délka stran trojúhelníku musí být v rozsahu 0,40 m  $\pm$  0,05 m). Trojúhelník musí být umístěn svou základnou zároveň s hranou střechy okopu. Vzdálenost mezi vrhačkami v jednotlivých skupinách musí být stejná, v rozmezí 1,00 m až 1,10 m. Vzdálenost mezi středy vrhaček sousedních skupin má být v rozmezí 3,00 až 3,30 m. Pro stávající střelnice to může být 3,00 až 6,00 m.

- a) V případě použití vrhaček s levostranným vrhacím ramenem (s pohybem po směru hodinových ručiček) může být vzdálenost mezi levou (při pohledu zezadu) a střední vrhačkou každé skupiny snížena pod předepsaných 1,00 m až 1,10 m (viz také pravidlo 6.4.19.3).
- b) Vrhačky musí být v okopu instalovány tak, že čep vrhacího ramene u vrhačky nastavené na výšku vrhu 2 m je 0,5 m ( $\pm 0,10$  m) pod horní plochy střechy a 0,5 m ( $\pm 0,10$  m) za přední hranou střechy. Toto je označováno jako „bod vrhu“. Vrhačky mohou být plně automatické (automaticky natažené i osazené terčem), poloautomatické (automaticky natažené, ručně osazené terčem) nebo manuální (ručně natažené i osazené terčem). U každé vrhačky musí umožněno zaplombování úhlu vrhu a síly natažení pružiny po kontrole a schválení Jury.  
Všechny vrhačky musí být přesně nastavitelné. Všechny vrhačky, které jsou ručně osazovány terči, musí mít dvě zarážky. Tyto zarážky předcházejí náhodnému nebo úmyslnému špatnému osazení nebo posunutí terče nahoru nebo dolů po vrhacím rameni, což by změnilo dráhu letu terče. Každá vrhačka musí mít označení pro nastavení výšky a stranových úhlů s přírůstkem po 10 stupních.
- c) Vrhačky musí být vypouštěny elektricko-manuálním nebo elektricko-mikrofonovým zařízením. Vypouštění musí být umístěno tak, aby vypouštějící osoba jasně viděla a slyšela volání střelce. Vypouštěcí zařízení musí zajistit shodné rozdělení terčů v sérii 25 terčů každému střelci. Toto rozdělení musí být: deset (10) terčů doprava, deset (10) terčů doleva a pět (5) do středu. Při takovémto správném rozdělení musí být z každé skupiny vrhaček vrženy dva (2) terče z levé, dva (2) z pravé a jeden (1) z prostřední vrhačky s ohledem na pohyb střelců po stanovištích 1 až 5.
- d) Pět (5) střešních stanovišť musí být umístěno v přímce ve vzdálenosti 15 m  $\pm$  0,05 m směrem vzad od přední hrany okopu. Každé stanoviště tvoří vyznačený čtverec o rozměru jeden 1,00 m  $\times$  1,00 m, kdy středem jeho přední strany prochází linie kolmá

na linii střeleckých stanovišť a protínající značku označující výlet terče ze střední vrhačky patřičné skupiny se stranovým úhlem nula (0).

Zhruba 2,00 metry za a mírně doleva od stanoviště 1 je vyznačeno šesté stanoviště, kde zaujímá pozici střelec číslo 6 ze skupiny. Všech šest (6) stanovišť musí mít stůl nebo poličku, kde si střelec může odložit střelivo a vybavení. Stanoviště musí být zpevněná a vodorovná ve všech směrech. Každé stanoviště musí mít v pravém i levém předním rohu bloček ze dřeva nebo kousek koberce či gumy o straně okolo 15 cm, nebo kruhovou podložku, kde si střelec může opřít svoji zbraň.

- e) Pro finále v trapu musí být na stojanu každého mikrofonu ve výšce od 40 cm do 75 cm umístěno barevné světlo střední intenzity, signalizující, kdy je mikrofon zapnutý. Světelný systém musí být proveden tak, aby indikoval přestávku (mikrofon vypnutý) v délce 5 – 25 sekund poté, co každý střelec vystřelil na určený počet terčů. Na konci přestávky musí rozhodčí velet „READY“ („PŘIPRAVEN“) a následující střelec, který bude střílet, musí mít dalších 12 sekund času na přípravu k zavolání terče.
- f) 3,00 až 4,00 m za linií střeleckých stanovišť musí být vytvořen ochoz pro povinné použití pro přesun střelců ze Stanoviště 5 na Stanoviště 6. Střelci se nesmějí pohybovat v prostoru mezi ochozem a střeleckými stanovišti. 7,00 až 10,00 m za ochozem musí být umístěn drát, lano nebo jiná vhodná bariéra. Žádní diváci se nesmějí pohybovat za touto bariérou. Rozhodčí a členové Jury jsou odpovědní za uplatňování tohoto pravidla. Střelecká stanoviště, stanoviště rozhodčího a vypouštějící osoby by měla mít ochrana proti slunci a dešti; výjimkou jsou finálová stříliště, která by měla být pokud možno nekrytá.

6.4.18.4 Každé stanoviště tvoří vyznačený čtverec o rozměru jeden 1,00 m x 1,00 m, kdy středem jeho přední strany prochází linie kolmá na linii střeleckých stanovišť a protínající značku označující výlet terče ze střední vrhačky patřičné skupiny se stranovým úhlem nula (0).

### 6.4.18.3.1 Střeliště trap

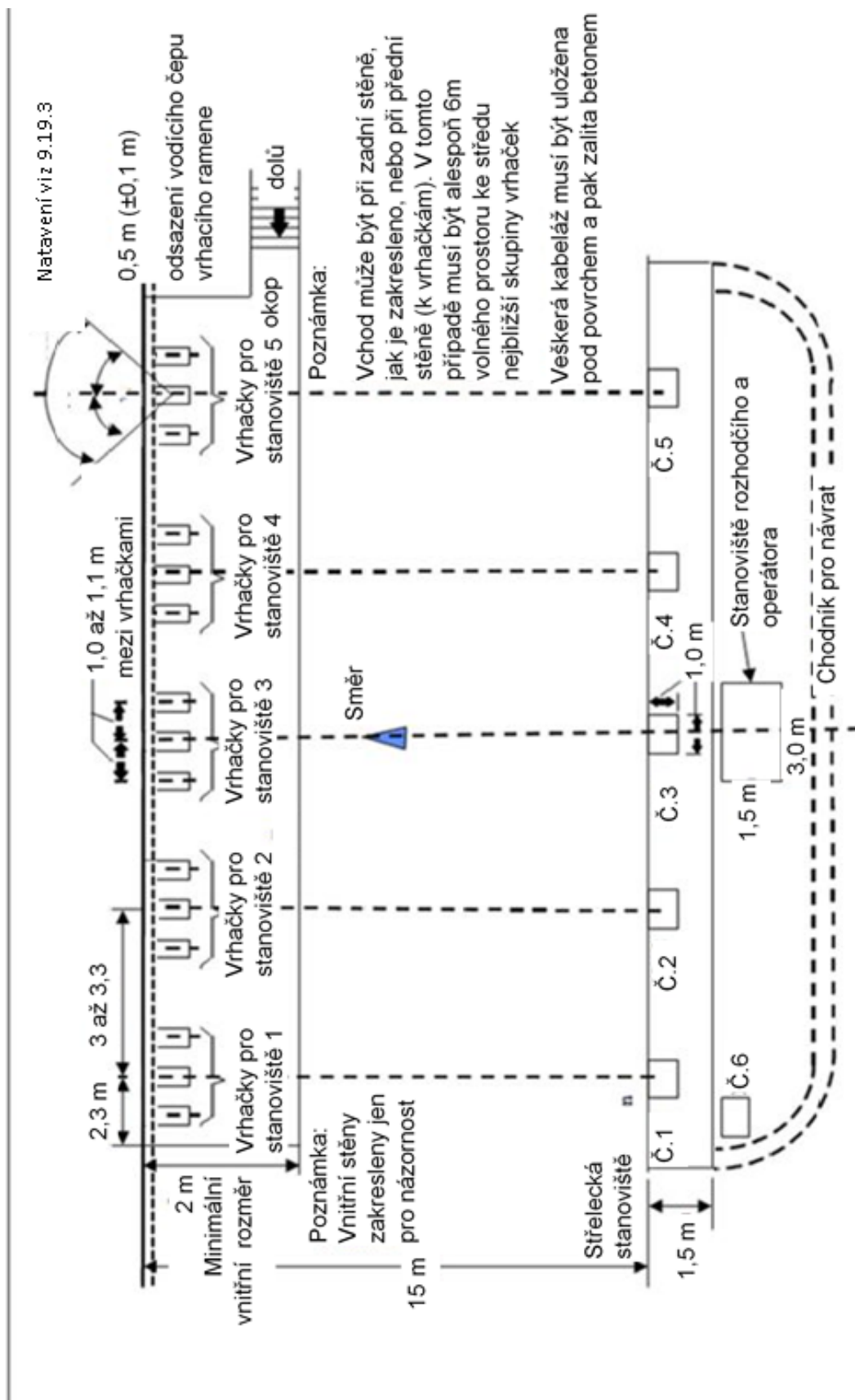



rameni, což by změnilo dráhu letu terče. Každá vrhačka musí mít označení pro nastavení výšky a stranových úhlů s přírůstkem po 10 stupních.

- b) Vrhačky musí být vypouštěny elektricko-manuálním nebo elektricko-mikrofonovým zařízením. Při použití manuálního ovládacího systému musí být vypouštění umístěno tak, aby vypouštějící osoba jasně viděla a slyšela volání střelce. Při všech šampionátech ISSF musí být použito automatické vypouštění, které musí být nastaveno k současnému vypuštění terčů bezprostředně po povelu střelce. Pokud je použito elektricko-manuální vypouštění, musí být zkonstruováno tak, že jsou terče vypuštěny stiskem pouze jednoho (1) tlačítka.
- c) Pět (5) střeleckých stanovišť musí být umístěno v přímce ve vzdálenosti 15 m  $\pm$  0,05 m směrem vzad od přední hrany okopu a paralelně s ní. Každé stanoviště tvoří vyznačený čtverec o rozměru jeden (1) x jeden (1) metr. Středem přední strany Stanoviště 3 musí procházet linie kolmá na linii střeleckých stanovišť a protínající značku označující výlet terče ze střední vrhačky skupiny. Stanoviště 2 je 3,00 – 3,30 m vlevo od stanoviště 3 a stanoviště 1 ve stejné vzdálenosti nalevo od stanoviště 2. Obdobně pak stanoviště 4 je 3,00 – 3,30 m vpravo od stanoviště 3 a stanoviště 5 je shodně 3,00 – 3,30 m vpravo od stanoviště 4 (viz obrázek „Samostatné střeliště Double Trap“). Zhruba dva (2) metry za a mírně doleva od Stanoviště 1 musí být vyznačeno šesté stanoviště, kde při startu závodu může zaujmout pozici šestý střelec ze skupiny. Všechna šest (6) stanovišť musí mít stůl nebo poličku, kde si střelec může odložit střelivo a vybavení. Stanoviště musí být zpevněná a vodorovná ve všech směrech a musí být ve stejné výškové úrovni jako přední hrana střechy okopu. Každé stanoviště musí mít v pravém i levém předním rohu bloček ze dřeva nebo kousek koberce či gumy o straně okolo 15 cm, o který si střelec může opřít svoji zbraň.
- d) 3,00 až 4,00 m za linií střeleckých stanovišť musí být vytvořen ochoz pro povinné použití pro přesun střelců ze Stanoviště 5 na Stanoviště 6. Střelci se nesmějí pohybovat v prostoru mezi ochozem a střeleckými stanovišti. 7,00 až 10,00 m za ochozem musí být umístěn drát, lano nebo jiná vhodná bariéra. Žádní diváci se nesmějí pohybovat za touto bariérou. Rozhodčí a členové Jury jsou odpovědní za uplatňování tohoto pravidla. Střelecká stanoviště, stanoviště rozhodčího a vypouštějící osoby by měla mít ochrana proti slunci a dešti; výjimkou jsou finálová střeliště, která by měla být pokud možno nekrytá.



### 6.4.18.1 Samostatné stříliště pro Double Trap - 3 vrhačky

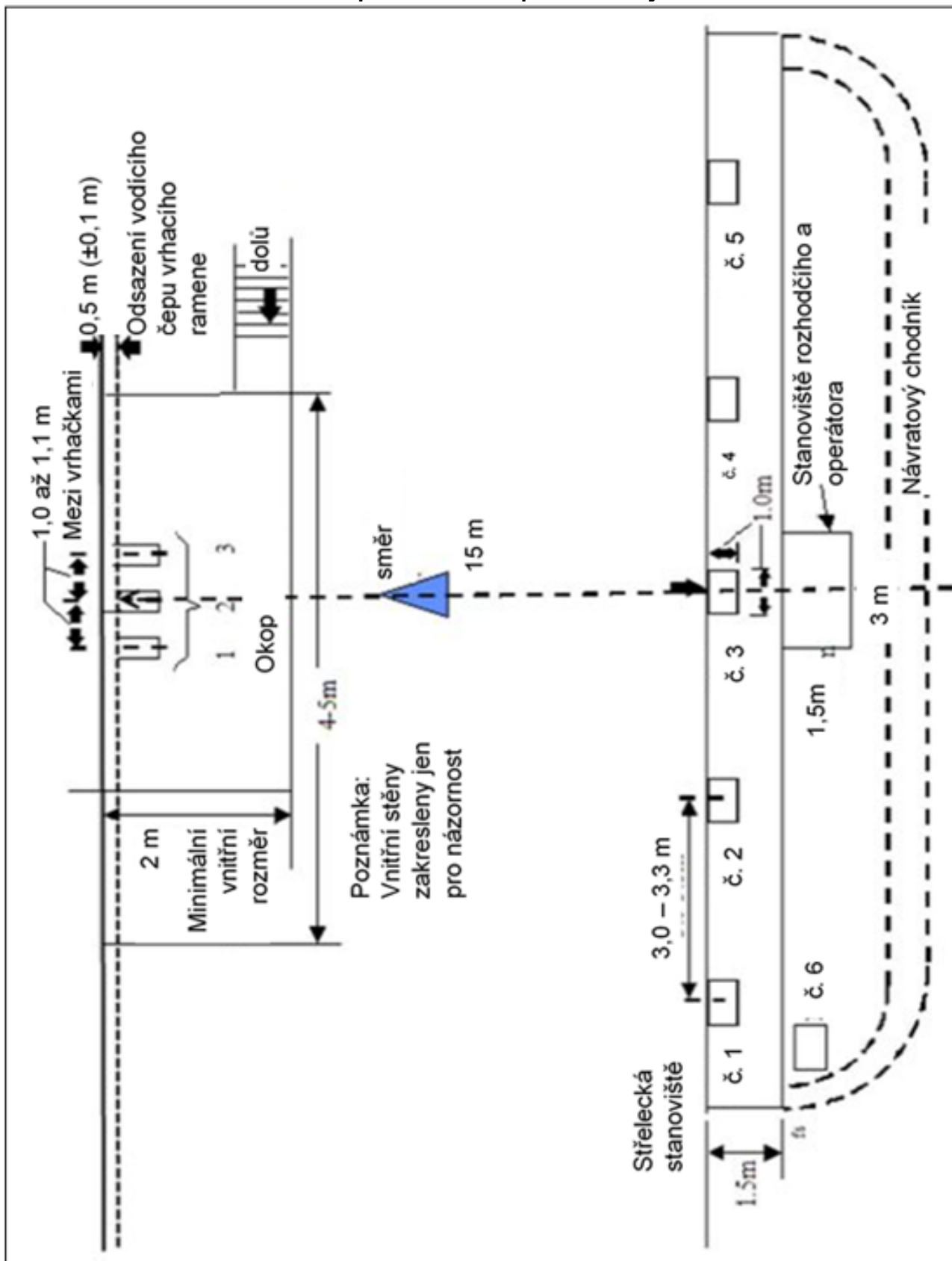

## 6.4.20 Ustanovení pro stříliště Skeet

6.4.20.1 Stříliště pro SKEET sestává ze dvou věží (vysoké věže a nízké věže) a osmi střeleckých stanovišť. Stanoviště 1 až 7 jsou umístěny na kruhové úseči o poloměru kruhu 19,20 m a těživě o délce 36,80 m (s tolerancí  $\pm 0,25$  m), která je vzdálena 5,50 m od středu kruhu vyznačeného kolíkem.

- a) Střed kruhu označený kolíkem současně označuje bod křížení terčů.
- b) Stanoviště 1 je umístěno na levém konci těživy a stanoviště 7 na pravém konci těživy při pohledu z kruhové úseče na středový kolík. Stanoviště 2 až 6 jsou pak umístěny na kruhové úseči při dodržení shodné vzdálenosti mezi středy přední strany po sobě jdoucích střílišť, která je 8,13 m (měřeno po kružnici). Stanoviště 8 je umístěno ve středu těživy (viz obrázek).
- c) Stanoviště 1 až 7 jsou čtverce o rozměrech  $0,90 \text{ m} \pm 0,05 \text{ m} \times 0,90 \text{ m} \pm 0,05 \text{ m}$ , jejichž dvě strany jsou souběžné s přímkou vedenou středem přední strany daného stanoviště (středem stanoviště) a středem kruhu. Stanoviště 8 je obdélníkové, o rozměrech  $0,90 \pm 0,05 \text{ m} \times 1,85 \pm 0,05 \text{ m}$ , s delší stranou souběžnou s těživou. Rozmístění střeleckých stanovišť musí být přesně vyznačeno. Značky středů stanovišť 1 až 7 jsou umístěny na ve středu strany nejbližší bodu křížení terčů. Bod označující střed stanoviště 8 je na středu těživy. Všechny osm (8) stanovišť musí být ve stejné výškové úrovni s možnou výškovou odchylkou  $\pm 0,05 \text{ m}$ .

### 6.4.20.2 Dolety, úhly a výšky vržených terčů

- a) Každá z věží musí být osazena vrhačkou, která je pevně uchycena. Rameno vrhačky ve vysoké věži, které je v horizontální poloze, má být  $2,80 \text{ m} \pm 0,10 \text{ m}$  nad úrovní Stanoviště 1 a rameno vrhačky v nízké věži má být  $0,80 \text{ m} \pm 0,10 \text{ m}$  nad úrovní Stanoviště 7.
- b) Terče vypuštěné z vysoké věže musí věž opouštět v bodě  $0,90 \text{ m} \pm 0,05 \text{ m}$  za bodem označujícím střed stanoviště 1 (měřeno na přímce prodlužující těživu) a  $3,05 \text{ m} \pm 0,05 \text{ m}$  nad úrovní stanoviště 1.  
Terče vypuštěné z nízké věže musí věž opouštět v bodě  $0,90 \text{ m} \pm 0,05 \text{ m}$  za bodem označujícím střed stanoviště 7 (měřeno na přímce prodlužující těživu) (posunutý o  $0,75 \text{ m} \pm 0,05 \text{ m}$  za těživu) a  $1,05 \text{ m} \pm 0,05 \text{ m}$  nad úrovní stanoviště 7.
- c) Správně vypuštěné terče musí prolétnout kruhem o průměru  $0,90 \text{ m} - 0,95 \text{ m}$  umístěným  $4,60 \text{ m} \pm 0,05 \text{ m}$  nad středem kružnice.
- d) Za bezvětří musí mít terče dolet  $68,00 \text{ m} \pm 1,00 \text{ m}$  měřeno od čelní stěny dané věže za stanovištěm 1, resp. stanovištěm 7. V případech, kdy nelze dolet terče změřit, rozhodne o jeho dráze Jury.
- e) Hranice střelby pro stanoviště 1 až 7 jsou  $40,30 \text{ m} \pm 0,10 \text{ m}$  měřeno od čelní stěny každé věže. Hranice střelby pro stanoviště 8 je dána přímkou spojující body označující středy stanovišť 4 a 8 a bod křížení terčů. Hranice střelby ve vzdálenosti  $40,30 \text{ m} \pm 0,10 \text{ m}$  měřená od čelní stěny každé věže musí být označena přenosnou značkou. Podobné značky musí být umístěny ve vzdálenosti  $67,00 \text{ m}$  a  $69,00 \text{ m}$  k označení doletu pravidelného terče. Vrcholy těchto značek mají označovat úroveň země.
- f) U výletu terče na každé věži musí být instalovány ochranné štítky tak, aby střelec z žádného stanoviště nemohl vidět obsluhu. Toto opatření je povinné pro ochranu obsluhy před případným poraněním v důsledku přímého zásahu nebo zásahu odraženým brokem a také chrání střelce před rozbitým terčem opouštějícím věž.  $10,00$  až  $13,00 \text{ m}$  za stanovištěm 4 a souběžně s těživou musí být umístěn drát, lano nebo jiná vhodná bariéra. Žádní diváci se nesmějí pohybovat za touto bariérou. Rozhodčí a členové Jury jsou odpovědní za uplatňování tohoto pravidla.
- g) Vrhačky musí být vypouštěny elektricko-manuálním nebo elektricko-mikrofonovým zařízením (viz poznámka níže) s časovačem (tzv. „timer“), které musí být umístěno tak,

aby vypouštějící osoba jasně viděla a slyšela střelce. Při všech mistrovstvích ISSF je použití časovačů povinné. Časovač musí být nastaven tak, aby vypustil terče v předem neznámém intervalu, který se pohybuje v rozsahu od okamžitého vypuštění do tří (3) sekund od povelu střelce. Vypouštěcí zařízení musí být zkonstruováno tak, aby dvojterče mohly být vypuštěny stiskem pouze jednoho (1) tlačítka.

- h) Poznámka: Pokud je použito elektricko-mikrofonové vypouštění, musí být konstruováno tak, aby náhodně vkládalo prodlevu v rozmezí 0,2 až 3,0 sekundy.
- i) Na vysoké i nízké věži musí být umístěna barevná světla. Světla se musí rozsvítit neprodleně po povelu střelce a zhasnout poté, co je vypuštěn terč. Světla musí být dobře viditelná rozhodčímu. Světla musí být na věžích instalována na straně skeetové věže směrem k divákům ve výšce 2,20 m – 2,80 m na vysoké věži a 1,60 m – 2,00 m na nízké věži.



#### 6.4.20.4 Pohled na střeliště Skeet

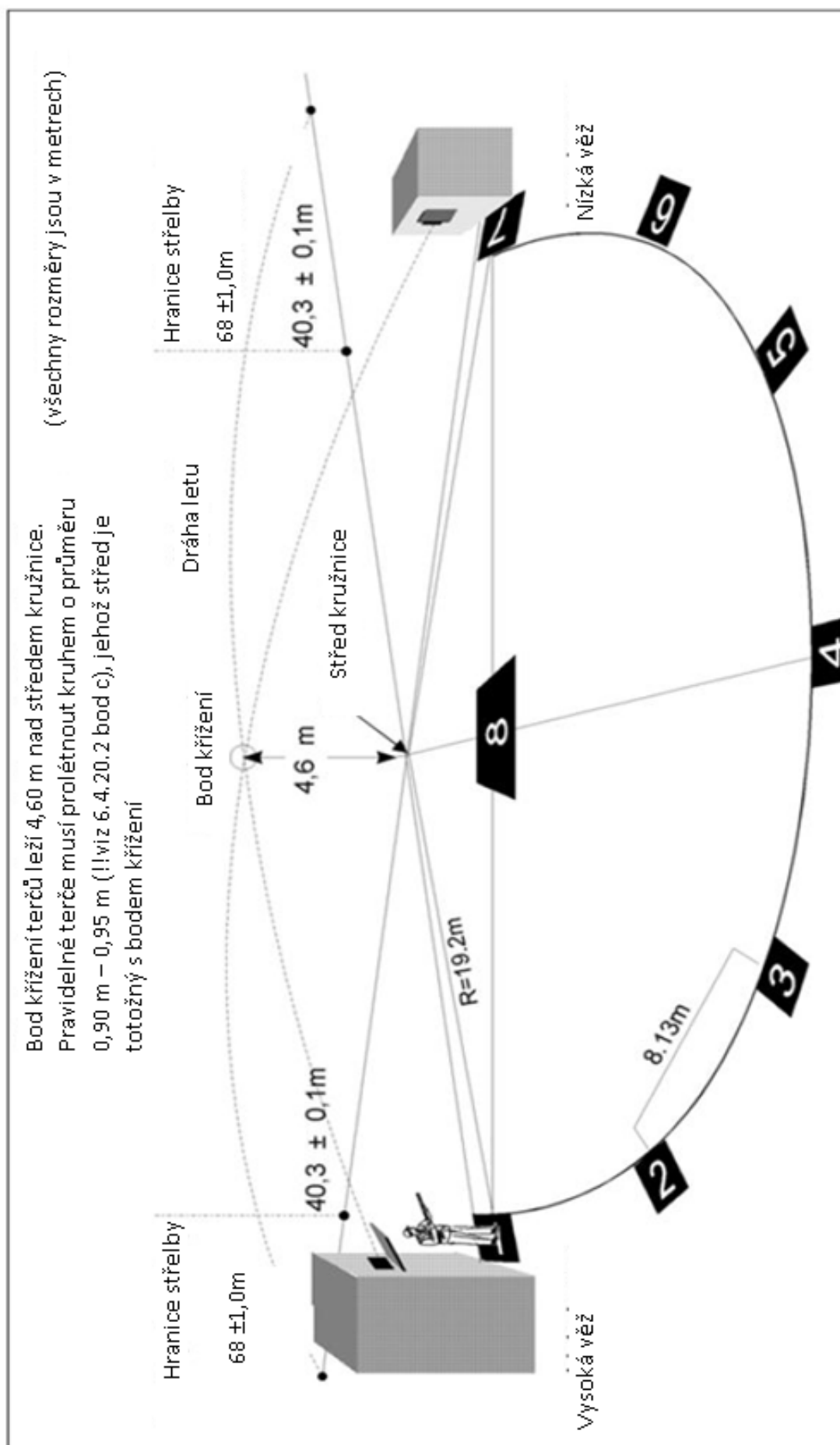

## 6.5 MĚŘIDLA A PŘÍSTROJE

- a) Organizační výbor musí zajistit úplnou sadu měřidel a přístrojů pro přejímku vybavení před a v průběhu mistrovství ISSF.
- b) V sídle ISSF je k dispozici podrobný seznam a specifikace měřidel pro přejímku, která jsou nutná pro práci přejímací jury;
- c) Před začátkem soutěže musí technický delegát nebo předseda přejímací komise všechna měřidla a nástroje přeměřit a schválit;
- d) V sídle ISSF je k dispozici sada kalibračních zařízení pro přezkoušení a kalibraci měřidel používaných přejímací komisí. Jejím pomoci musí být měřicí zařízení překalibrováno před každým dnem, v němž probíhají přejímky a znovu v případě, že na základě měření při kontrole po závodě má dojít k diskvalifikaci. (formuláře záznamu o kalibraci jsou k dispozici v sídle ISSF), a
- e) Měřicí zařízení pro měření tloušťky, tuhosti a ohebnosti oblečení střelce musí být sestrojena podle těchto pravidel (čl. 6.5.1 níže) a schválena technickou komisí ISSF.

### 6.5.1 Měřicí zařízení pro měření tloušťky



Zařízení pro měření tloušťky oblečení a bot musí být způsobilé měřit s přesností na jednu desetinu milimetru (0,1 mm). Měření musí být prováděno zatížením závažím o hmotnosti 5 kg. Zařízení musí mít dvě (2) protilehlé kruhové plošky o průměru 30 mm.

## 6.5.2 Měřicí zařízení pro měření tuhosti

Zařízení pro měření tuhosti oblečení musí být způsobilé měřit s přesností na jednu desetinu milimetru (0,1 mm) a mít dva následující rozměry.

A	měřicí válec	=	průměr 60 mm
B	měřicí závaží	=	1000 g (včetně držadla a řící plošky C)
C	měřicí destička	=	průměr 20mm
D	průměr 20 mm		zobrazení s přesností 0,1 mm
E	zaoblení hran měřicí destičky (C) a měřicího válce (A) smí mít poloměr nejvýše 0,5 mm.		

- Při měření tuhosti musí měřená látka ležet volně bez napínání na měřicím válci A; a
- Měřicí závaží „B“ vtlačuje měřicí destičku „C“ do měřené látky ležící na měřicím válci „A“.

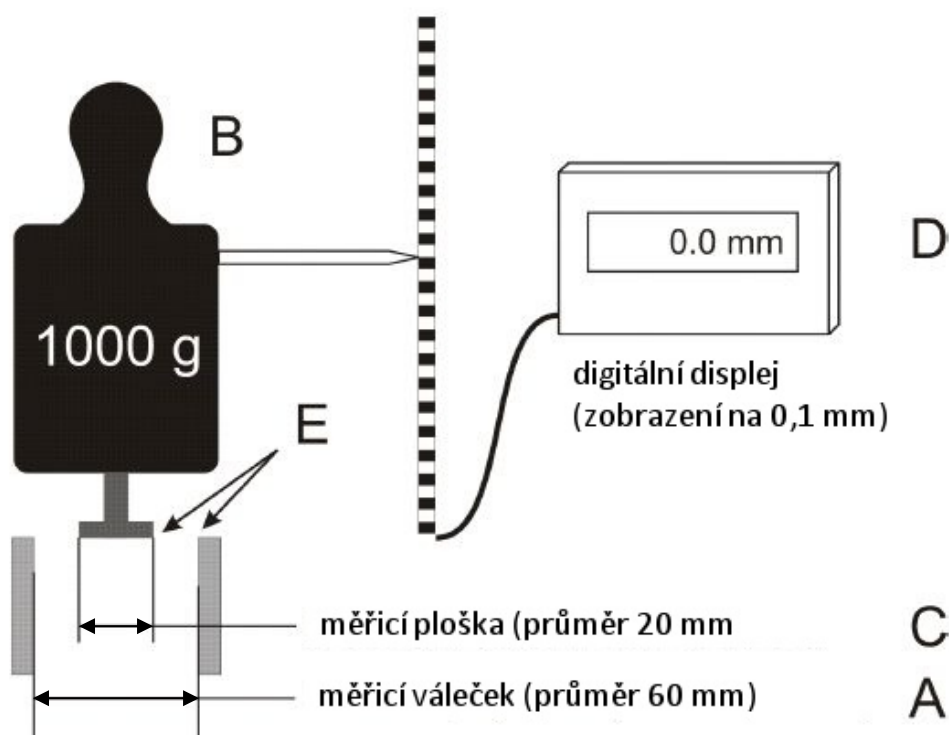

### 6.5.3 Měřicí zařízení pro měření ohebnosti podrážky bot

Zařízení používané pro měření ohebnosti podrážky bot musí být schopné přesně měřit úhel, o který se ohne podrážka přesně definovaným tlakem vzhůru (Nm).

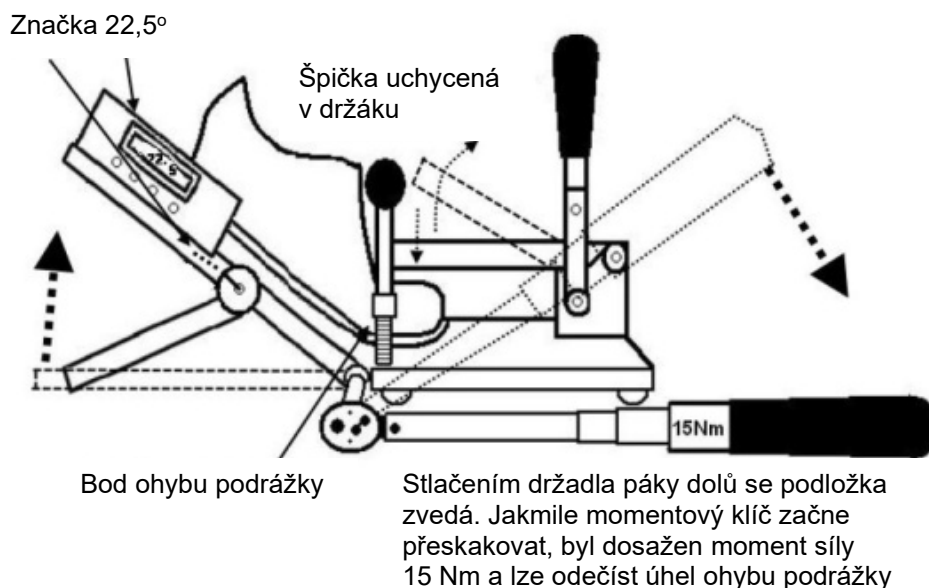

## 6.6 PROVEDENÍ MISTROVSTVÍ

### 6.6.1 Propozice mistrovství a harmonogram

Řízení mistrovství ISSF se provádí podle těchto pravidel s výjimkou olympijských a kontinentálních her. Střelecká mistrovství se konají v souladu s chartou a směrnicemi MOV nebo příslušného kontinentálního OV.

6.6.1.1 **Oficiální propozice mistrovství** Kancelář generálního tajemníka ISSF poskytne standardní propozice mistrovství a koordinuje přípravu **oficiálních propozic mistrovství** s každým organizačním výborem tak, aby byly k dispozici pro pravidelný workshop ISSF pro pořadatele v listopadu roku předcházejícího mistrovství. **Oficiální propozice mistrovství** včetně pozvánek, harmonogramu, oficiálního symbolu nebo loga a přihlášek se umístí na webové stránky ISSF a organizační výbor je musí vydat a co nejdříve rozeslat všem členským federacím ISSF.

6.6.1.2 **Oficiální harmonogram.** Kancelář generálního tajemníka ISSF, organizační výbor a technický delegát ustanovený pro mistrovství musí pro každé mistrovství připravit podrobný **oficiální harmonogram**. Harmonogram musí obsahovat oficiální příjezdový den, nejméně jeden den oficiálního tréninku, potřebné soutěžní dny a oficiální odjezdový den. Mistrovství světa včetně tréninkových dnů, zahajovacího a ukončovacího ceremoniálu nesmí trvat déle než 20 dní. Podle volby organizačního výboru mohou být střelnice otevřené pro volný trénink ještě před oficiálním tréninkovým dnem.

**Oficiální harmonogram musí obsahovat data a časy oficiálního tréninku, tréninku před závodem, eliminačních směn, kvalifikačních směn, prezence do finále, finále a vyhlásování vítězů.**

Změny harmonogramu schválené technickým delegátem musí být udělány co nejdříve po konečné uzávěrce přihlášek a rozeslány všem zúčastněným delegacím.

6.6.1.3 **Důležitost a omezení přihlášek.** Národní federace mohou přihlásit do mistrovství ISSF za zemi do každé disciplíny nejvýše tři střelce, kteří budou závodit o medaile.



Podle volby organizačního výboru je možno ve světových pohárech přihlásit navíc za zemi do každé disciplíny dva střelce, kteří mohou střílet pouze pro splnění olympijského kvalifikačního limitu nebo jako účastníci mimo soutěž (OOC)

6.6.1.4 **Maximální počet účastníků.** Organizační výbor a technický delegát musí stanovit **maximální počet účastníků** (kapacitu střelnice) pro každou disciplínu programu. Konečné přihlášky, které přesáhnou maximální počet účastníků pro danou disciplínu budou zapsány na čekací listinu a budou akceptovány pouze v případě, že vzniknou před konečným termínem přihlášek volná místa.

## 6.6.2 Technická porada

Technická porada vedená ředitelem soutěže a technickým delegátem musí být naplánována den před prvním soutěžním dnem. Vedoucí družstev na ní mají být informováni o podrobnostech soutěže a případných změnách harmonogramu.

## 6.6.3 Trénink

6.6.3.1 **Oficiální trénink.** Oficiální trénink musí být naplánován na oficiální den příjezdu.

6.6.3.2 **Trénink před závodem** Trénink před závodem musí být organizován pro každou jednotlivou disciplínu programu před začátkem eliminačního a kvalifikačního závodu. V závodech jednotlivců v puškových a pistolových disciplínách a v běžícím terči musí mít každý střelec den před závodem možnost trénovat na svém vylosovaném střeleckém stanovišti nejméně 40 min (v disciplíně rychlopalná pistole 30 min, 15 min na střelce v disciplíně běžící terče).

Tento trénink je navíc k oficiálnímu tréninku podle harmonogramu (trénink v brokových disciplínách – viz čl. 9.6.2.1.). Pokud po závodech jednotlivců následují závody smíšených družstev ve srovnatelných disciplínách a dovolí-li to program mistrovství, může být zařazen ještě volný trénink před závodem v těchto disciplínách.

6.6.3.3 **Neoficiální trénink.** Jsou-li volné střelnice, může být střelcům poskytnuta ještě možnost dalšího neoficiálního tréninku navíc k oficiálnímu tréninku a tréninku před závodem.

## 6.6.3.4 Elektronická tréninková/sledovací zařízení

Elektronická tréninková/sledovací zařízení nesmí být použita během tréninku před závodem nebo závodu (eliminace, kvalifikace, finále), ale lze je povolit během oficiálního a neoficiálního tréninku.

## 6.6.4 Přihlášky a potvrzení přihlášek

Národní federace musí vložit své přihlášky do on-line systému přihlášek ISSF do uzávěrky, což je 30 dní před oficiálním příjezdovým dnem (viz čl. 3.8.3.2).

- a) Pozdní přihlášky mohou být podány ještě nejpozději tři dny před příjezdovým dnem za podmínky, že je zaplacená pokuta a jsou ještě volná místa (čl. 3.8.3.3);
- b) Potvrzení přihlášek a zaplacení příslušného startovního organizačního výboru, spolu s formuláři potvrzení přihlášky, musí být dokončeno vedoucími družstev po příjezdu (čl. 3.8.4.1); a
- c) **Změny přihlášek** mohou být udělány pouze v souladu s čl. 3.8.3.4. Změny musí být dokončeny nejpozději do 12:00 hod dne předcházejícímu tréninku před závodem pro danou disciplínu.

## 6.6.5 Startovní listiny

- a) Startovní listiny s určením směny a střeleckého stanoviště musí být vydány a rozděleny nejpozději do 16:00 hod. dne předcházejícího tréninku před závodem pro puškové a pistolové disciplíny a v den tréninku před závodem pro brokové disciplíny. Pro smíšená družstva viz též čl. 6.18.1.4.
- b) **Podmínka udržitelnosti:** Pokud pořadatel zajistí komplexní e-mailový distribuční systém nebo v celém prostoru střelnice dostupnou wi-fi síť a veřejně přístupný

informační stánek, pak může být se souhlasem technického delegáta použit bezpapírový systém, kdy se startovní listiny netisknou; a

- c) **Nahrazení.** Střelec může být v závodě družstev za výjimečných okolností nahrazen jiným registrovaným střelcem nejpozději jednu (1) hodinu před plánovaným začátkem tohoto závodu.  
To platí i pro závody složené z několika částí nebo které probíhají několik dní.

#### 6.6.6 Pravidla pro přidělování střeleckých stanovišť v puškových a pistolových závodech

- a) Náhodné rozdělení závodníků do směn a na střelecká stanoviště musí být provedeno pod dohledem technického delegáta počítačovým programem, který byl vyvinut pro tento účel.
- b) Rozdělení závodníků na střelecká stanoviště pro finálový závod bude také náhodné, dle čl. 6.17.1.2.
- c) Při veškerém losování musí technický delegát dohlédnout, aby byl brán ohled na omezující podmínky střelnice; technický delegát může schválit soustředění střelců, kteří startují pouze za účelem splnění kvalifikačního limitu pro OH, do vybraného sektoru střelnice.
- d) Závodníci – jednotlivci i družstva (země) mají střílet za co možná nejpodobnějších podmínek;
- e) Střelci z jedné země by neměli střílet na sousedních stanovištích;
- f) Střelci z jedné země by měli být jak jen možno rovnoměrně rozděleni do směn;
- g) Je-li v disciplínách vzduchová puška a vzduchová pistole více závodníků než střeleckých stanovišť, musí být závodníci rozděleni losováním do dvou nebo více směn;
- h) Proběhne-li závod družstev ve více směnách, musí být členové družstev rozděleni do směn rovnoměrně;
- i) Trvá-li závod v puškových disciplínách více než jeden den, musí všichni střelci každý den vystřelit stejný počet ran ve stejné poloze nebo polohách; a
- j) Je-li závod v pistolových disciplínách rozdělený do dvou (2) částí nebo dnů, musí všichni střelci dokončit první část dříve než může začít druhá část nebo závod druhého dne. Všichni střelci musí každý den vystřelit stejný počet ran (sérií).

##### 6.6.6.1 Eliminační závody na venkovních 50m a 300m střelnicích

Jestliže počet závodníků přesahuje využitelnou kapacitu střelnice, musí být provedena eliminace. Technický delegát může tento požadavek odvolat, pokud to vyžadují omezení harmonogramu.

- a) Při eliminaci se střílí celý závod; Skóre dosažená v eliminačním závodě budou použita výsledky týmových závodů střelců v tomto závodě.
- b) Střelci jsou rozdělováni do směn náhodně.
- c) Eliminační směny musí být naplánovány na den před kvalifikací;
- d) Do kvalifikace se vybere úměrný počet střelců s nejvyššími výsledky z každé eliminační směny s ohledem na počet startujících na startovní listině. Počet střelců, kteří se budou kvalifikovat, musí být oznámen na technické poradě.
- e) **Vzorec:** počet postupujících z eliminace do kvalifikace se rovná počtu použitelných střeleckých stanovišť děleno celkovým počtem střelců na startovní listině krát počet střelců startujících ve směně, např. 60 střeleckých stanovišť a 101 střelců:  
1. směna: 54 startujících = 32,08 → 32 postupujících  
2. směna: 47 startujících = 27,92 → 28 postupujících

- f) Pokud se střelí závody družstev a je nutná eliminace, musí být členové družstev (národních družstev) rozděleni rovnoměrně do směn. Výsledky družstev se berou z eliminace;
- g) Není-li tolik střeleckých stanovišť, aby mohli být z každého družstva zařazeni dva střelci do první směny a jeden do druhé, musí být tři směny a z každého družstva musí být v každé směně jeden závodník;
- h) Střelec, který se nekvalifikoval, se nesmí závodů dále zúčastnit; a
- i) V případě rovnosti bodů na posledních místech v eliminaci se pořadí podle pravidel pro řešení rovnosti bodů.
- j) Pokud se v juniorských světových pohárech nestřelí eliminace a střelí se v několika směnách, musí být vedoucím družstev umožněno určit, kteří střelci budou střílet v první směně a kteří v dalších směnách.
- k) V případě kvalifikace 50m 3P, pokud je ustanovena jen jedna směna, jedná se o část 2 a prvních 8 střelců postoupí do finále.

#### 6.6.6.2 Přidělování střeleckých stanovišť – rychlopalná pistole muži

- a) Druhá 30ranná část závodu může začít teprve tehdy, když všichni střelci ukončí první 30rannou část. Je-li střelců méně, než je zapotřebí k vyplnění všech směn, ponechají se volná místa v poslední směně první části i druhé části;
- b) Pro druhou část se přidělují střelecká stanoviště v pořadí podle výsledků z první 30ranné části závodu tak, že závodník s nejhorším výsledkem startuje v první směně. Startovní pozice v jednotlivých směnách se rozhodne losem.

#### 6.6.6.3 Přidělování střeleckých stanovišť – sportovní pistole ženy

Závod se může konat v jednom nebo ve dvou dnech. Pokud je to možné, měl by se konat ve dvou dnech s tím, že druhý den by byla rychlopalná část a finále. Pokud bude závod ve dvou dnech, pak trénink před závodem před prvním dnem bude střelba na pevný terč. První den po skončení střelby na pevný terč bude zařazen druhý trénink před závodem pro střelbu na otočný terč.

#### 6.6.6.4 Brokové disciplíny – losování skupin a pravidla losování viz čl. 9.11.2.3.

#### 6.6.6.5 Běžící terč – losování skupin a pravidla losování viz čl. 10.7.3.1.

### 6.7 SOUTĚŽNÍ OBLEČENÍ A VYBAVENÍ

6.7.1 ISSF stanoví přesné požadavky na oblečení a vybavení, které mohou střelci používat na mistrovstvích ISSF a na přejímku oblečení a vybavení, při které se ověří, zda jsou tyto požadavky dodrženy. Tak je poskytnuta záruka rovné soutěže, ve které žádný závodník nemůže získat výhodu vůči ostatním závodníkům.

6.7.2 Střelci zodpovídají za to, že veškeré jejich vybavení a oblečení použité na mistrovstvích ISSF, odpovídá pravidlům ISSF.

6.7.3 Veškeré vybavení střelců podléhá kontrole přejímací jury a přejímací komise, ustavené organizačním výborem a jury příslušné disciplíny.

#### 6.7.4 Standardy pro soutěžní oblečení a vybavení

6.7.4.1 Pravidla, podle kterých se řídí vybavení střelců v jednotlivých disciplínách, jsou obsažena v pravidlech těchto disciplín.

6.7.4.2 Střelcům puškových a pistolových disciplín a disciplíny běžící terč je zakázáno použití jakýchkoliv speciálních zařízení, prostředků nebo oděvů včetně kineziotejpování, léčebného nebo podobného tejpování, které znehybňují nebo nadměrně omezují pohyb střelcových nohou, těla nebo paží, aby se zajistilo, že výkon střelce není uměle zlepšován speciálním oděvem.

6.7.4.3 Při všech závodech a trénincích je zakázáno používat rádia, iPody nebo jakékoli podobné reprodukční nebo komunikační zařízení s výjimkou jejich použití činovníky soutěže.

6.7.4.4 Střelci nesmějí na palebné čáře používat mobilní telefony ani jiná přenosná komunikační zařízení (např. tablety ap.), elektronická zařízení nebo elektronické náramky (např. chytré hodinky).

### 6.7.5 Kodex oblékání ISSF

Je povinností střelců, trenérů a činovníků, aby byli na střelnici důstojně oblečeni, přiměřeně k významu závodu jako veřejné události. Oblečení střelců a činovníků musí odpovídat **Kodexu oblékání ISSF**. Viz čl. 6.22, obsahující celý **Kodex oblékání ISSF**.

### 6.7.6 Přejímka vybavení

6.7.6.1 Organizační výbor musí ustanovit přejímací komisi, která provádí kontroly vybavení pod dohledem přejímací jury.

Služba přejímací komise musí být všem střelcům k dispozici tak, aby si mohli před závodem nechat své vybavení zkontrolovat.

K ověření, že veškeré vybavení střelců odpovídá pravidlům ISSF, musí přejímací Jury a přejímací komise provádět namátkové kontroly po závodech (čl. 6.7.9).

#### 6.7.6.2 Postupy při přejímkách

- a) Organizační výbor musí informovat funkcionáře týmů a střelce kde a kdy si mohou nechat své vybavení přejímací komisí zkontrolovat před nebo v průběhu závodů.
- b) Přejímací komise musí pracovat tak, aby střelcům umožnila podstoupit dobrovolnou přejímku počínaje dnem oficiálního tréninku a průběžně až do konce posledního soutěžního dne puškových a pistolových soutěží a soutěží na běžící terč;
- c) Před každým dnem činnosti přejímací komise musí být sada používaných měřicích přístrojů a zařízení překontrolována pomocí sady ISSF kalibračních zařízení.
- d) Střelcům se velmi doporučuje předložit přejímací komisi ke kontrole jakoukoli součást svého vybavení, u které si nejsou bezpečně jisti, že projde při případné kontrole po závodech;
- e) Přejímací komise musí zajistit, aby všechny puškové střelecké kabáty a kalhoty byly označeny číslovanou plombou, která je zaregistrována na jméno daného střelce. Plomba musí být takového provedení, aby ji nebylo možno bez jejího poškození sejmut. Plomby použité při jednorázových přejímkách splňují tento požadavek. Kabáty a kalhoty, které plomby nemají, musí být zkontrolovány, zda odpovídají ISSF pravidlům a plomby zaregistrované na jméno daného střelce na ně musí být upevněny. Přejímací komise a jury puškových disciplín použije plomby kabátů a kalhot pro provádění náhodných kontrol dodržování čl. 7.5.1.2;
- f) Přejímací komise musí vést registr zbraní, střeleckých kabátů a kalhot, které na jméno střelce zkontrolovala, se zaznamenáním značky (výrobce), výrobního čísla a ráže každé zbraně na kontrolní kartě;
- g) Každý střelec zodpovídá za to, že jakýkoli jeho tlakový zásobník na vzduch, nebo CO<sub>2</sub> nemá prošlou výrobcem vyznačenou životnost (nejvýše deset (10) let). Toto může být kontrolováno přejímací komisí a střelci může být dána rada a doporučení;
- h) Jednu kopii kontrolní karty obdrží střelec, který ji musí mít neustále pro své vybavení k dispozici. Pokud střelec kontrolní kartu ztratí, za vystavení duplikátu je poplatek 10 EUR; a
- i) Pokud je součást puškařského oblečení předložena ke druhé, nebo další kontrole během jednoho a téhož mistrovství, je každá tato další kontrola zpoplatněna částkou 20 EUR. Žádná část oblečení nesmí být předložena ke kontrole vybavení víc než

tříkrát. Pokud část vybavení neprojde ani při třetí kontrole, nesmí být použita během závodu a její použití povede k diskvalifikaci.

### 6.7.7 Startovní čísla (Bib) a předměty nošené střelcem

- 6.7.7.1 Všichni střelci musí obdržet startovní čísla, která musí nosit po celou dobu soutěže na svrchním oblečení na zádech nad linií pasu. Startovní číslo musí obsahovat přidělené číslo, jméno, iniciálu křestního jména a zemi střelce – používají se zkratky pouze MOV. Pokud se použije vlajka země, musí být umístěna vlevo od zkratky MOC. Písmena tvořící jména musí být co největší, ale písmena a čísla musí měřit nejméně 20 mm (pro brokové disciplíny viz 9.13.2 a 9.13.3).
- 6.7.7.2 **Startovní čísla** musí nosit všichni závodníci na zádech nad pasem po celou dobu tréninku před závodem a při závodě. Pokud bylo startovní čísla vydáno a závodník je nemá, nesmí závodit. Nová Startovní čísla budou vydávána v čase přihlášení před finálem
- 6.7.7.3 Všichni střelci musí dodržovat pravidla **ISSF o právu účasti, komerční pravidla a pravidla pro sponzorství a reklamu**. Tato pravidla stanoví podmínky týkající se značek, sponzorství, reklamy a komerčního označení oděvů spolu s kontrolou a postihy.

### 6.7.8 Clonky

- 6.7.8.1 **Boční clonky** (na jedné nebo na obou stranách) o výšce nejvýše 60 mm (A) připevněné ke klobouku, čepici, střeleckým brýlím nebo čelence jsou povoleny pouze střelcům brokových disciplín (čl. 9.13.4). Tyto clonky nesmí sahat dopředu dále než 30 mm před svislou rovinu vedenou středem čela. Boční clonky smí být pouze z plastických materiálů.

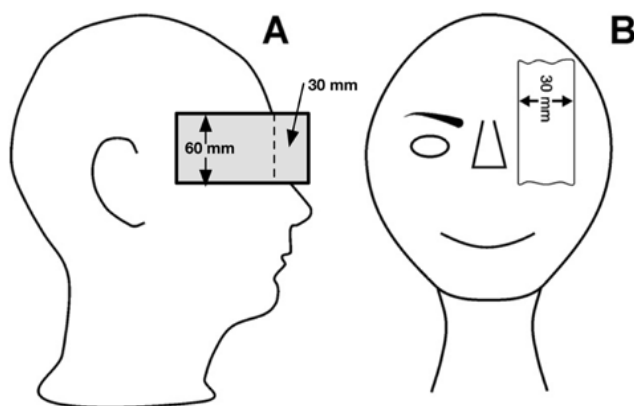

- 6.7.8.2 Všichni střelci mohou používat **jednu čelní clonku** na zakrytí nemířícího oka, která smí být nejvýše 30 mm široká (B).

### 6.7.9 Kontroly po závodě

- 6.7.9.1 Kontrola po závodě musí být provedena po eliminacích a kvalifikacích podle postupů definovaných ve „Směrnici ISSF pro kontrolu vybavení“. Jury pro přejímku odpovídá za dohled nad prováděním všech kontrol po závodě. Pro kontrolu oblečení a tejpování musí být k dispozici rozhodčí stejného pohlaví, jako jsou střelci. Pokud střelec nevyhoví následujícím testům, musí být diskvalifikován:
- puška: střelecké oblečení, spodní oblečení, tejpování a specifikace pušky (včetně odporu spouště, pokud je předepsán);
  - pistole: boty, tejpování, odpor spouště, rozměry pistole a pažby (8.12), rychlost a hmotnost střely, pokud jsou předepsány;
  - broky: viz pravidla pro brokové disciplíny; a
  - běžící terč: hmotnost pušky, zvětšení dalekohledu (10 m), odpor spouště (50 m, 10.4.3.6 a) a označovací páska.

e) všechny disciplíny: nedostavení se ke kontrole po závodě poté, co byla doručena písemná výzva.

6.7.9.2 Pokud střelec neprojde při kontrole po závodě, předseda přejímací jury nebo jeden člen jury pro přejímku nebo soutěžní jury musí potvrdit, že test byl proveden správně a střelec bude diskvalifikován. Proces ověřování správnosti provedení testu musí zahrnovat kontrolu měřicích přístrojů pomocí sady kalibračního zařízení ISSF k prokázání, že použité přístroje měří přesně.

6.7.9.3 Proti diskvalifikaci na základě kontroly po závodě lze podat odvolání k odvolací jury. Odvolací jury musí rozhodnout, zda kontrola po závodě proběhla správně, nemůže ale test opakovat. Odvolací jury může zvrátit diskvalifikaci pouze tehdy, jestli zjistí, že kontrola byla provedena nesprávně.

6.7.9.4 Cílený výběr závodníka (nenáhodný výběr střelce) pro kontrolu se dělá tehdy, má-li jury důvodné podezření, že závodník změnil nebo se pokusil změnit zbraň, oblečení nebo vybavení.

## 6.8 POVINNOSTI A FUNKCE SOUTĚŽNÍ JURY

Jury jsou odpovědné za rady, pomoc a dohled nad činovníky ustanovenými organizačním výborem.

- a) Jury disciplín (puška, pistole, broky, běžící terč a Target Sprint) dohlíží na vedení všech závodů v příslušných disciplínách;
- b) Klasifikační jury dohlíží na hodnocení a zpracování výsledků; a
- c) Jury pro přejímku dohlíží na kontroly oblečení a vybavení střelců.

6.8.1 Za řízení samotných závodů jsou odpovědní rozhodčí na střelišti, hodnotící rozhodčí a další rozhodčí jmenovaní organizačním výborem, funkce jury je radit a dohlížet. Rozhodčí na střelišti a jury jsou spoluodpovědní za vedení tréninků a závodů v souladu s těmito pravidly a musí zajistit, že tato pravidla budou při závodech čestně a nestranně uplatňována.

6.8.2 Členové jury musí při výkonu funkce nosit oficiální červené vesty ISSF. Vesty lze zakoupit v sídle ISSF. Doporučuje se, aby rozhodčí na střelišti nosili při výkonu funkce výrazně zbarvené vesty nebo jinou identifikaci (přednostně v zelené barvě). Doporučuje se, aby všichni rozhodčí u terčů a další personál, který se musí pohybovat před palebnou čarou, nosili vesty fluorescentní barvy nebo reflexní pásky na rukávech.

6.8.3 Před začátkem závodu musí soutěžní jury prohlédnout střelnice a zkontrolovat organizační přípravu, připravenost obsluhujícího personálu atd., aby vše odpovídalo pravidlům ISSF. Kontroly jury je třeba koordinovat s dřívějšími kontrolami provedenými technickým delegátem.

6.8.4 Jury musejí neustále pozorovat střelecké polohy závodníků a jejich vybavení.

6.8.5 Jury mají právo kdykoliv kontrolovat zbraně, vybavení, polohu závodníků atd., a to i během tréninků a závodů.

6.8.6 Během tréninku a závodů jsou členové jury zodpovědní za kontrolu oblečení a vybavení střelců, zda je v souladu s pravidly ISSF o sponzoringu a reklamě (čl. 4.4.– 4.7 a 6.7.7.3);

6.8.7 Při závodě by členové jury neměli přistupovat ke střelci, který právě odpaluje ránu (nebo střílí sérii na otočné terče), pokud bezpečnostní problém nevyžaduje okamžitý zásah.

6.8.8 Během závodů musí být na střelišti vždy přítomna většina členů jury, aby se v případě potřeby mohla sejít a ihned rozhodnout.

- 6.8.9 Členové jury mají právo dělat při závodech vlastní rozhodnutí, ale existují-li nějaké pochybnosti, musí je konzultovat s dalšími členy jury a rozhodčími. Nesouhlasí-li střelec nebo činovník družstva s individuálním rozhodnutím člena jury, mohou si vyžádat rozhodnutí většiny jury formou písemného protestu.
- 6.8.10 Členové jury musí být při rozhodování zcela neutrální, bez ohledů na národnost, rasovou příslušnost, náboženství, etnickou nebo kulturní identitu střelců.
- 6.8.11 Jury se musí zabývat každým protestem, který jí byl předložen a má nějaký vztah k ustanovením a pravidlům ISSF. Jury o protestu rozhodne po konzultaci s rozhodčími a dalšími osobami, jichž se to týká.
- 6.8.12 Jury musí odložit začátek finále, pokud by se některý střelec mohl na základě rozhodnutí o protestu kvalifikovat do finále. Klasifikační jury může vydat startovní listinu pro finále tehdy, pokud se protest netýká závodníků, kteří by se mohli kvalifikovat do finále. Dokud není rozhodnuto o všech protestech a odvoláních, nemohou být vydány oficiální finálové výsledky.
- 6.8.13 Jury musí rozhodnout ve všech případech, které nejsou řešeny pravidly ISSF. Taková rozhodnutí musí být v duchu a intencích pravidel ISSF. Předseda jury musí každé takové rozhodnutí zapsat do své zprávy, kterou předkládá technickému delegátu po každém mistrovství.
- 6.8.14 Střelci a funkcionáři družstev nesmějí být členy jury. Členové jury nesmějí nikdy během závodů radit nebo pomáhat střelcům mimo rámec pravidel.
- 6.8.15 Předseda jury je odpovědný za organizaci a řízení práce jury, musí zajistit přítomnost dostatečného počtu členů jury po celou dobu včetně oficiálního tréninku a tréninku před závodem.
- 6.8.16 Předseda jury musí co nejdříve po mistrovství připravit zprávu o práci a rozhodnutích jury, která se pak předkládá generálnímu tajemníkovi ISSF prostřednictvím technického delegáta.

## **6.9 ORGANIZAČNÍ VÝBOR - FUNKCIONÁŘI ZÁVODU**

### **6.9.1 Rozhodčí na střelišti (RS) – povinnosti a činnost**

Pro každé samostatné střeliště musí být ustanoven rozhodčí na střelišti (RS). RS řídí všechny úsekové rozhodčí a ostatní personál střelnice a odpovídá za správné provedení střeleckého závodu. RS odpovídá za vydávání všech povelů a za zajištění spolupráce veškerého personálu na střelišti s jury. RS je odpovědný za rychlé odstranění případných technických závad a přivolání potřebných specialistů s materiálem k provozování střelnice. Důrazně se doporučuje ustanovit asistenta RS, který bude fungovat jako záloha RS zejména pro vedení dokumentace střelnice a záznamy o incidentu (formulář IR) v případech mimořádných událostí v průběhu závodu.

### **6.9.2 Úsekový rozhodčí – povinnosti a činnost**

Pro každou sekci střeliště nebo pro každých deset střeleckých stanišť musí být ustanoven úsekový rozhodčí. Úsekový rozhodčí:

- a) odpovídá RS za řízení závodu ve svěřeném úseku střeliště;
- b) kontroluje jména a startovní čísla střelců, zda souhlasí se startovní listinou;
- c) kontroluje, zda zbraně, vybavení a příslušenství střelců bylo přezkoušeno a převzato;
- d) kontroluje střelecký postoj závodníků a jejich vybavení a upozorňuje jury na možné porušení pravidel;
- e) sleduje, zda jsou plněny povely rozhodčího na střelišti;
- f) vykonává potřebné činnosti při závadách, protestech, vyrušení a dalších záležitostech, které se během závodu vyskytnou;
- g) přijímá verbální protesty a ihned je předává členu jury;

- h) zaznamenává všechny nepravdivosti, vyrušení, postihy, závady, chybné rány, navíc povolené časy, povolené opakované rány atd. podle okolností do záznamu o incidentu, na terč nebo pásku z tiskárny; a
- i) musí se zdržet jakéhokoliv hovoru se střelci a vyhnout se poznámek týkajících se výsledků.

### 6.9.3 Hlavní rozhodčí – manažer závodu - povinnosti a činnost

Pro každé mistrovství musí být jmenován hlavní rozhodčí. Odpovídá za všechny své asistenty, hodnotící rozhodčí a za personál zpracovávající prezentaci a výsledky. Je odpovědný za správné hodnocení a zpracování výsledků na mistrovství.

### 6.9.4 Asistent hlavního rozhodčího – povinnosti a činnost

Pro každé stříliště, na němž se střílejí kvalifikační závody, musí být ustanoven jeden asistent hlavního rozhodčího. Ten je odpovědný za spolupráci klasifikační jury, jury příslušné disciplíny, rozhodčích na střílišti a příslušných technických pracovníků, kteří tam zajišťují hodnocení a zpracování výsledků.

## 6.10 PRÁCE S ELEKTRONICKÝMI TERČI

### 6.10.1 Technik elektronických terčů

- a) Technici elektronických terčů odpovídají za provoz a údržbu elektronických terčů;
- b) Technici elektronických terčů mohou radit úsekovým rozhodčím a členům jury, ale nesmějí dělat žádná rozhodnutí týkající se aplikace pravidel ISSF; a
- c) Technici elektronických terčů jsou jmenováni oficiálním zpracovatelem výsledků a musí jít o osoby se zvláštním školením pro provoz elektronických terčů a elektronický systém řízení závodů (počítačový software).

### 6.10.2 Kontrolor u elektronických terčů

- a) Kontrolori u elektronických terčů jsou ustanoveni organizačním výborem, aby pomáhali při provozu a údržbě elektronických terčů;
- b) Kontrolor u elektronických terčů musí před každou směnou zajistit, aby na bílé ploše terčů nebyly žádné zásahy a aby všechny zásahy do rámu byly jasně označeny;
- c) V průběhu závodu kontrolor u elektronických terčů zalepuje zadní terče a zadní desky a vyměňuje kontrolní listy; a
- d) **Zadní terče, zadní desky a kontrolní listy** se nesmí zalepit ani vyměnit dříve, než je ukončeno veškeré hodnocení.

### 6.10.3 Povinnosti členů jury – elektronické terče

6.10.3.1 Na střílnici musí být vždy přítomni členové klasifikační jury, aby dohlíželi na hodnocení a zpracování výsledků a pomáhali při řešení dotazů a protestů týkajících se hodnocení. V případech, kdy jsou přítomni jen jeden nebo dva členové klasifikační jury a je třeba rozhodnout, musí pomoci členové soutěžní jury.

6.10.3.2 Před každou směnou musí člen jury prohlédnout elektronické terče a potvrdit, že:

- a) na bílé ploše terčů nejsou žádné zásahy;
- b) všechny zásahy na rámech jsou jasně označeny;
- c) kontrolní listy jsou vyměněny; a
- d) ani na zadních terčích a ani na zadních deskách nejsou žádné zásahy mimo plochu, která je krytá kontrolním listem.

### 6.10.4 Střelba na elektronické terče



- a) Střelci se musí v průběhu tréninku seznámit s ovládacími tlačítky, která mění zobrazení na monitoru (ZOOM) a která přepínají nástřelný terč (SIGHTING) na soutěžní (MATCH);
- b) Ve všech disciplínách na 10 m, 25 m a jednopoložových závodech na 50 m provádí přepínání z nástřelu do soutěže obsluha střelnice. Pokud si střelec není jistý, musí požádat o pomoc úsekového rozhodčího;
- c) V třípolohových závodech je přepínání po poloze vkleče a vleže ze soutěžních terčů na nástřelné a zpět v odpovědnosti střelce. Střelec může vypálit neomezený počet nástřelných ran, než začne střílet do závodu v poloze vkleče nebo vleže. Na tyto nástřelné rány se neposkytuje žádný čas navíc. Jestli střelec neúmyslně nepřepne po změně polohy ze závodu na nástřel, musí se všechny rány zaregistrované jako rány navíc v předchozí poloze anulovat a terče přepnout na nástřel.
- d) Není dovoleno **zakrývat obrazovku střelce** nebo její část. Jury a personál střelnice musí vidět celou obrazovku;
- e) Střelci ani činovníci na střelišti **se nesmí dotknout řídicího panelu tiskárny** ani pásky s vytisknutými výsledky před ukončením směny nebo závodu s výjimkou, že to povolí jury;
- f) Před opuštěním střeliště musí střelec pro kontrolu podepsat pásku z tiskárny vedle konečného výsledku.
- g) Zapomene-li střelec pásku z tiskárny podepsat, parafruje ji člen jury nebo jiný činovník na střelišti, aby mohla být předána do hodnotící komise.

#### 6.10.5 Stížnosti na hodnocení při nástřelu

Stěžuje-li si střelec při nástřelu na správnost hodnocení nebo zobrazení zásahů, jury mu může navrhnout přemístění na jiné střelecké stanoviště.

- a) Střelci se přizná přiměřený čas navíc;
- b) Jury tak brzy jak jen možno přezkoumá nástřelné rány na původním střeleckém stanovišti podle **postupu pro testování elektronických terčů**; a
- c) Pokud následné přezkoumání prokáže, že terč na původním stanovišti obsahuje správné výsledky, střelec bude potrestán **SRÁŽKOU** dvou (2) bodů z nejhorsího zásahu první soutěžní série.

#### 6.10.6 Výpadek posuvu papírového nebo gumového pásu

Pokud jury potvrdí, že příčina problému, na který si střelec stěžuje, je výpadek posuvu papírového nebo gumového pásu:

- a) střelec bude přemístěn na rezervní střelecké stanoviště;
- b) bude mu povolen neomezený počet nástřelných ran během zbývajících času na střelbu plus případně přiznaného času navíc;
- c) pak zopakuje jury určený počet **SOUTĚŽNÍCH** ran a odstřelí další rány nutné k dokončení závodu;
- d) klasifikační jury po skončení závodu rozhodne, které rány z kterého terče se započtou; a
- e) střelci budou započteny hodnoty všech zásahů, které byly správně zobrazeny na monitoru prvního terče plus hodnoty všech **SOUTĚŽNÍCH** ran vystřelených na druhý terč k doplnění počtu ran stanovených pro závod.

#### 6.10.7 Protest proti hodnotě zásahu

Pokud je zásah zaregistrován a zobrazen, ale střelec protestuje podle čl. 6.16.5.2 proti hodnotě zásahu:

- a) po ukončení směny musí technik nebo úsekový rozhodčí vytisknout podrobné výsledky (LOG-Print) na všech stanovištích kde byly podány stížnosti nebo protesty a ze všech stanovišť bezprostředně sousedících dříve než budou zařízení resetována pro další směnu;
- b) po ukončení směny bude uplatněn postup pro testování elektronických terčů;
- c) neindikované nebo špatně indikované rány musí být vyhodnoceny klasifikační jury; a
- d) pokud klasifikační jury rozhodne, že rána, proti které střelec protestoval, byla vyhodnocena správně, bude potrestán srážkou dvou bodů (čl. 6.16.5.2 c)).

## 6.10.8 POSTUP PRO TESTOVÁNÍ ELEKTRONICKÝCH TERČŮ PO PROTESTECH NEBO STÍŽNOSTECH NA HODNOCENÍ

6.10.8.1 Pokud je podán protest proti hodnocení nebo nezobrazení rány ap., člen jury shromáždí následující položky (na všem musí být číslo střeleckého stanoviště, orientace desky, listu nebo terče, číslo směny a série a čas shromáždění podkladů):

- a) kontrolní list (25 m a 50 m). Je-li některý zásah mimo plochu kontrolního listu, musí se ještě před sejmutím kontrolního listu ze zadní desky zakreslit geometrický vztah mezi zásahy na kontrolním listu a zadní desce;
- b) zadní desku (25 m, 50 m a 300 m);
- c) zadní terč (25 m);
- d) černou papírovou pásku (10 m);
- e) černý gumový pás (50 m);
- f) záznam o incidentu;
- g) LOG – výtisk z tiskárny; a
- h) záznam dat z řídicího počítače elektronických terčů (pokud je nutný).

6.10.8.2 Člen jury musí prohlédnout přední stranu elektronického terče a rámu a zaznamenat polohu všech zásahů mimo černý zamerovací střed.

6.10.8.3 Dokud klasifikační jury nerozhodne, nesmí se provést CLEAR LOG.

6.10.8.4 V úvahu se musí vzít počet zásahů a jejich umístění.

6.10.8.5 Dříve než jury vydá oficiální rozhodnutí, musí členové jury prozkoumat a nezávisle posoudit všechny shromážděné podklady.

6.10.8.6 Člen jury musí dohlížet na všechny ruční zásahy do výsledků v počítači (např. zadávání srážek, oprava výsledků po závadách ap.).

## 6.10.9 ZÁVADY ELEKTRONICKÝCH TERČŮ

Tato pravidla platí pro elektronické terče na 10 m, 50 m a 300 m. Závady elektronických terčů na střelnicích na 25 m viz pravidla pistolových disciplín čl. 8.10. Závady elektronických terčů na střelnicích pro běžící terč viz čl. 10.11.

### 6.10.9.1 Výpadek všech terčů na střelnici

- a) rozhodčím na střelišti a jury musí být zaznamenán čas, kdy došlo k poruše a do tohoto okamžiku uplynulý čas střelby;
- b) musí být spočítán a zaznamenán počet všech vystřelených soutěžních ran každého střelce. V případě, že došlo selhání dodávky proudu, může být nutné počkat na její obnovení, aby bylo možné zjistit počet zásahů registrovaných v terči, které nemusí být nutně zobrazeny na monitoru; a
- c) Po opravení závady a uvedení střelnice do provozu bude ke zbývajícím času přidáno **dalších pět (5) minut** navíc. Čas, kdy bude zahájeno pokračování střelby musí být oznámen rozhlaselem nejméně pět (5) minut předem.

Střelcům musí být umožněno, aby obnovili svou polohu pět (5) minut před pokračováním závodu. Ve zbývajícím čase musí být povolen neomezený počet nástřelných ran, avšak pouze před zahájení střelby do soutěže.

#### 6.10.9.2 Výpadek jednoho terče

- a) Pokud nelze elektronické terčové zařízení opravit do pěti minut, střelec bude přemístěn na záložní stanoviště;
- b) Když bude připraven pokračovat ve střelbě, bude mu ke zbývajícimu času přidáno **pět (5) minut navíc**; a
- c) Bude mu povolen neomezený počet nástřelných ran před pokračováním střelby do závodu.

#### 6.10.9.3 Chyba registrace nebo zobrazení zásahu na monitoru

Střelec musí o závadě neprodleně informovat nejbližšího úsekového rozhodčího. Ten musí zapsat čas podané stížnosti. Na střelecké stanoviště se musí dostavit jeden nebo více členů jury. Střelec dostane pokyn vystřelit jednu další SOUTĚŽNÍ ránu na svůj terč.

Pokud je hodnota a umístění této rány zapsáno a zobrazeno na monitoru:

- a) střelci bude dán pokyn pokračovat v soutěži;
- b) hodnota, umístění a čas výstřelu této mimořádné rány musí být zaznamenány, číslo rány (včetně chybějícího výstřelu), její hodnota a umístění a číslo střeleckého stanoviště musí být písemně předány jury a zaznamenány v záznamu ze střeliště a ve zprávě o incidentu;
- c) po skončení dané směny závodu proběhne **postup pro testování elektronických terčů**. S využitím této informace a času vystřelení a umístění rány navíc klasifikační jury posoudí, zda všechny rány včetně rány navíc jsou registrovány v záznamu počítače;
- d) pokud jsou všechny rány zaznamenány správně, pak se sporná rána (nezaregistrovaná nebo nezobrazená) započítá do výsledku střelce, stejně jako rána vystřelená bezprostředně poté (jako rána navíc), ale poslední vystřelená rána (v soutěži nadbytečná) bude anulována;
- e) pokud sporná rána nebyla nalezena ani s využitím **postupu pro testování elektronických terčů** nebo bylo potvrzeno, že to byla rána mimo terč (Poznámka: To znamená, že na 10 m nebyla rána nalezena na kontrolní pásce ani na přední ploše terče, na 25 m nebyla nalezena na zadním terči, na zadní desce ani na kontrolním listu, nebo je záznam, že rána na 50 m nebo na 300 m minula terč), potom se tato sporná rána hodnotí jako nula a poslední vystřelená rána (v soutěži nadbytečná) se anuluje; nebo
- f) pokud sporná rána byla nalezena nebo byla uložena v paměti počítače, klasifikační jury stanoví její platnost a hodnotu; nebo
- g) pokud není nalezena sporná rána na 50 m nebo 300 m, musí jury rozhodnout, zda hodnotit chybějící ránu jako chybu a anulovat poslední ránu nebo, není-li spolehlivý důkaz, že sporná rána chybila terč, může jury usoudit, že došlo k anomálii terčového systému a započítá ránu navíc místo chybějící rány a poslední vypálené rány.

#### 6.10.9.4 NEBO: Pokud na pokyn vystřelená rána navíc není registrována nebo zobrazena a elektronické terčové zařízení nelze opravit do pěti (5) minut:

- a) střelec musí být přemístěn na rezervní střelecké stanoviště;
- b) Když bude připraven pokračovat ve střelbě, bude mu ke zbývajícimu času přidáno **pět (5) minut navíc** a bude mu povolen neomezený počet nástřelných ran;
- c) v puškových a pistolových disciplínách na 10 m a 50 m bude střelec opakovat dvě soutěžní rány, které nebyly registrovány nebo zobrazeny původním terčem.

6.10.9.5 NEBO: **V disciplíně běžící terč** budou střelci povoleny dvě (2) minuty, aby zaujal svou pozici, a pak mu budou povoleny dvě (2) nástřelné rány navíc (čl. 10.7.4.2). Potom bude opakovat dvě soutěžní rány, které nebyly zaznamenány nebo zobrazeny na předchozím terči a dostřelí zbývající běhy ze série. Střelci budou započteny hodnoty všech zásahů, které byly správně zobrazeny na monitoru prvního terče plus výsledky všech řádně vystřelených soutěžních ran, které byly zobrazeny na druhém použitém terči. Pokud se dvě (2) rány navíc později naleznou v počítačovém záznamu předchozího terče, budou anulovány.

## 6.11 POSTUPY PROVEDENÍ SOUTĚŽÍ (VIZ TĚŽ ČL. 6.17, FINÁLE V PUŠKOVÝCH A PISTOLOVÝCH DISCIPLÍNÁCH)

### 6.11.1 Pravidla pro puškové a pistolové disciplíny na 10 m a 50 m

#### 6.11.1.1 Čas na přípravu a nástřel

Střelci musí být povoláni na palebnou čáru minimálně 25 minut před zveřejněným časem STARTU závodu a dostat 10 minut pro přípravu svého vybavení a před začátkem závodu dostat 15 minut na přípravu a nástřel, aby mohli vystřelit neomezený počet **nástřelných ran**.

- a) Čas na přípravu a nástřel musí být načasován tak, aby končil zhruba 30 sekund před oficiálním časem začátku bodované střelby.
- b) Nástřelné terče musí být vystaveny nejméně 10 minut před začátkem času na přípravu a nástřel;
- c) Střelci nesmějí své zbraně a vybavení donést na svá stanoviště dříve, než k tomu rozhodčí na střelišti vydá pokyn;
- d) Jestliže je více než jedna směna, pak musí střelci všech směn dostat stejný čas aby si donesli své vybavení na palebnou čáru;
- e) Poté, co RS povolá střelce na stanoviště, smějí střelci manipulovat se zbraněmi, sušit, (bezpečnostní praporky mohou být pro sušení vyjmuty) nebo cvičit držení zbraně a zamiřování před začátkem času na přípravu a nástřel; Při finále střelci nesmí bezpečnostní praporky vyjmout před zahájením času na přípravu a nástřel;
- f) Jury a čároví rozhodčí musí všechny kontroly před závodem dokončit během 10 minut před začátkem času na přípravu a nástřel;
- g) Čas na přípravu a nástřel začíná povel **„ČAS NA PŘÍPRAVU A NÁSTŘEL; START“**. Před povel **„START“** nesmí být vystřelena žádná rána.
- h) Střelec, který vystřelí ránu, nebo rány **před** povel **„START“**, pro čas na přípravu a nástřel, může být diskvalifikován, pokud tím došlo k ohrožení bezpečnosti. Nedošlo-li k ohrožení bezpečnosti (čl. 6.2.3.5), musí být první soutěžní rána hodnocena jako chybená (0);
- i) Po uplynutí 14 minut a 30 sekund času na přípravu a nástřel, musí rozhodčí na střelišti ohlásit **„30 SEKUND.“**
- j) Na konci času na přípravu a nástřel musí rozhodčí na střelišti velet: **„KONEC PŘÍPRAVY A NÁSTŘELU; STOP.“** Poté musí následovat krátká pauza, přibližně 30 sekund, během níž technik přepne terče na střelbu do závodu; a
- k) Pokud střelec vystřelí ránu po povel **„KONEC PŘÍPRAVY A NÁSTŘELU; STOP“** a před povel **„ZÁVOD; START“**, rána nesmí být započítána do závodu a z hodnoty první soutěžní rány musí být sraženy dva (2) body.
- l) Závady budou řešeny podle čl. 6.13 pravidel ISSF. V případě závady nebude přidělen žádný další čas, ale jury může povolit další nástřelné rány po návratu na palebnou čáru, pokud se podařilo závadu odstranit, ale všechny rány musí být vystřeleny v původním čase.

### 6.11.1.2 „START“ pro střelbu do závodu

- a) Poté, co jsou všechny terče přenastaveny na střelbu do závodu, RS velí: „**ZÁVOD; START.**“ Závod se považuje za zahájený v okamžiku, kdy RS vydal povel „**START**“.
- b) Každá rána vystřelená po tomto povelu musí být zaznamenána jako SOUTĚŽNÍ rána, střelba nasucho je však povolena.
- c) Po začátku závodu již nejsou povoleny žádné další nástřelné rány, s výjimkou při změně poloh u 3polohových závodů v pušce na 50 m (viz. Čl.7.7.3), nebo na povolení Jury v souladu s těmito pravidly.
- d) Jakékoli další nástřelné rány vystřelené v rozporu s těmito pravidly musí být hodnoceny jako chybené (0) do závodu.
- e) RS musí reproduktorem informovat střelce o časech deset (10) minut a pět (5) minut zbývajících do konce závodu.
- f) Rána, nebo rány, které nebyly vystřeleny v průběhu času na závod musí být hodnoceny jako chybené na posledním soutěžním terči/terčích, pokud nebyl členem Jury udělen čas navíc.
- g) Pokud během střelby do závodu na elektronické terče (EST) v disciplínách na 10 m Jury dá střelci pokyn, aby se na svém střeleckém stanovišti posunul do strany (vpravo/vlevo) o 30 cm nebo více, střelci mohou být nabídnuty dodatečné nástřelné rány a 2 minuty času navíc před tím, než začne znovu střílet do závodu.

### 6.11.1.3 Povel „STOP“

Závod musí skončit na povel „**STOP.**“

- a) Je-li rána vystřelena po povelu „**STOP**“, pak taková rána musí být hodnocena jako chybená.
- b) Pokud tato rána/rány nemůže být určena, na příslušném terči se anuluje odpovídající počet nejlepších zásahů.

## 6.11.2 Pravidla pro disciplíny ze vzduchových zbraní na 10 m

6.11.2.1 Pokud střelec **uvolní hnací náplň** před začátkem času na přípravu a nástřel, musí dostat **VAROVÁNÍ (Žlutá karta)** při prvním porušení pravidel a **SRÁŽKU (Zelená karta)** dvou (2) bodů ze zásahu nejnižší hodnoty z první ZÁVODNÍ SÉRIE pak za druhé a každé další porušení.

6.11.2.2 Jakékoli uvolnění hnací náplně po začátku střelby do závodu, pokud není zásah v terči, bude hodnoceno jako chybená (0). Střelba nasucho bez uvolnění hnací náplně je povolena s výjimkou finále.

6.11.2.3 Pokud si střelec chce vyměnit, nebo naplnit svůj zásobník vzduchu nebo plynu, musí opustit své stanoviště poté, co mu to povolil úsekový rozhodčí. Na naplnění, nebo výměnu zásobníku plynu či vzduchu v průběhu závodu nedostává střelec žádný čas navíc.

6.11.2.4 Zbraň smí být nabíjena jednou (1) diabolkou. Pokud je omylem nabita více než jednou (1) diabolkou:

- a) Jestliže si je střelec vědom této situace, musí zvednout ruku, kterou nestřílí a tak signalizovat rozhodčímu, že má problém. Úsekový rozhodčí musí dohlédnout na vybití zbraně a nebude uložena žádná penalizace. Střelec nedostane žádný čas navíc, nebo
- b) Pokud si střelec není situace vědom a vystřelí dvě střely najednou, musí to ohlásit úsekovému rozhodčímu. Jestliže jsou v terči dva (2) zásahy, vyšší hodnota zásahu bude započítána a zásah s nižší hodnotou bude anulován. Pokud je v terči pouze jeden (1) zásah, bude započítán.

### 6.11.3 Přerušeni v 10m disciplínách, 50m puškových a pistolových disciplínách a 300m puškových disciplínách

6.11.3.1 Pokud střelec musí přerušit střelbu **na více než tři (3) minuty** z jiného důvodu, než kvůli vlastní chybě a toto přerušeni nebylo způsobeno závadou jeho zbraně nebo střeliva, může žádat čas navíc v délce rovnající se délce ztraceného času, nebo čas zbývající do konce závodu v okamžiku přerušeni, plus jednu (1) minutu navíc, došlo-li k přerušeni během pěti (5) posledních minut závodu.

6.11.3.2 Jestliže střelec musí přerušit střelbu **na více než pět (5) minut** z jiného důvodu, než kvůli vlastní chybě a toto přerušeni nebylo způsobeno závadou jeho zbraně, nebo střeliva, **nebo je-li přemístěn na jiné stanoviště**, může vystřelit neomezený počet nástřelných ran na začátku jeho zbývajícího času na střelbu, což je čas zbývající do konce závodu spolu s přiznaným časem navíc, plus pět (5) minut.

a) Rozhodčí, nebo člen Jury musí zajistit, aby úplné vysvětlení dané události bylo uvedeno v Záznamu o incidentu.

b) Jakékoli **prodloužení času** povolené Jury, nebo rozhodčími na střelišti musí být zaznamenáno v Záznamu o incidentu spolu se zdůvodněním.

### 6.11.4 Pozdní příchod střelce

Pokud se střelec na start soutěže **dostaví pozdě**, může startovat, ale nedostane žádný čas navíc. Jestliže se dostaví až po čase na přípravu a nástřel, nedostane žádný nástřelný čas navíc, ale nástřelné rány jsou povoleny. Lze-li prokázat, že pozdní příchod střelce byl způsoben vyšší mocí, Jury mu musí přiznat čas navíc, včetně času na přípravu a nástřel, pokud by to nezpůsobilo zpoždění finále, nebo nenarušilo celkový program závodu. V takovém případě Jury určí, kdy a na kterém stanovišti může pozdě se dostavivší střelec střílet.

### 6.11.5 Chybné rány – nadpočetné rány v závodě nebo v poloze

Jestliže střelec v disciplínách 10 m, 50 m nebo 300 m vystřelí více ran v závodě, nebo v poloze, než je pro danou disciplínu stanoveno, rány navíc musí být anulovány na posledním závodním terči/terčích. Pokud nadpočetné rány nemohou být identifikovány, musí být anulovány zásahy nejvyšších hodnot na posledním soutěžním terči.

Střelec musí být penalizován srážkou dvou (2) bodů ze zásahu nejnižší hodnoty v první soutěžní sérii za každou nadpočetnou ránu.

### 6.11.6 Zásahy v cizím terči

6.11.6.1 Soutěžní rány vystřelené do cizího terče musí být hodnoceny jako chybené.

6.11.6.2 Pokud střelec vystřelí nástřelné rány do nástřelného terče jiného střelce, není za to penalizován.

6.11.6.3 Pokud střelec vystřelí nástřelnou ránu do soutěžního terče jiného střelce, musí být penalizován srážkou dvou (2) bodů z výsledku své první soutěžní série.

6.11.6.4 Pokud střelec dostane do svého terče prokazatelně cizí zásah a je nemožné určit, který zásah je jeho vlastní, musí mu být přiznán zásah nejvyšší hodnoty.

6.11.6.5 Jestliže je ve střelcově soutěžním terči více zásahů, než je programem stanoveno a nelze prokázat, že rány byly vystřeleny jiným střelcem, musí být anulovány zásahy nejvyšší hodnoty.

6.11.6.6 Pokud chce střelec **odmítnout** zásah ve svém terči, musí to okamžitě ohlásit úsekovému rozhodčímu.

6.11.6.7 Jestliže úsekový rozhodčí potvrdí, že střelec spornou ránu nevystřelil, musí udělat zápis do Záznamu o incidentu a výsledkové karty a rána musí být anulována.

6.11.6.8 Jestliže úsekový rozhodčí nemůže bezpečně potvrdit, že střelec spornou ránu nevystřelil, musí být zásah střelci přiznán a zaznamenán.

6.11.6.9 Následující důvody musí být vzaty v úvahu jako ospravedlňující anulování sporného zásahu:

- a) Jestliže rozhodčí na střelišti potvrzuje na základě vlastního sledování střelce a terče, že střelec spornou ránu nevystřelil.
- b) Jestliže v přibližně stejnou dobu je jiným střelcem nebo rozhodčím na střelišti hlášena chybějící rána na některém ze dvou nebo tří sousedních stanovišť; a
- c) Při užití elektronických terčů na 300 m se senzory ran, by cizí rány neměly být zaznamenány ve střelcově terči, záznam o nich ale bude v řídicím středisku. Střelec, v jehož terči se neobjevil očekávaný zásah, dostane chybenou (0) a bude registrována rána do cizího terče.

### 6.11.7 Vyrušení

Pokud chce střelec reklamovat, že byl při střelbě vyrušen, musí držet svou zbraň namířenou směrem k terčům a okamžitě informovat úsekového rozhodčího, nebo člena Jury.

Nesmí rušit ostatní střelce. Je-li stížnost uznána jako oprávněná, rána musí být anulována a střelec smí ránu/rány, nebo sérii opakovat. Pokud stížnost nebyla uznána jako oprávněná, zásah musí být střelci přiznán a střelec může pokračovat ve střelbě. Střelec není penalizován.

### 6.11.8 Zvláštní ustanovení pro soutěže

- a) V průběhu času na přípravu a nástřel při všech závodech může být k informování diváků o závodu použito hlášení nebo vhodný vizuální prostředek. Během času na přípravu a nástřel a během soutěžního času eliminačních a kvalifikačních závodů může hrát hudba. Finále musí být doprovázeno hudbou (čl. 6.17.1.11).
- b) Na podlahu střeleckého stanoviště není dovoleno aplikovat jakoukoli látku, která by střelci poskytovala neoprávněnou výhodu a není povoleno stanoviště utírat bez povolení.
- c) Na podlahu střeleckého stanoviště není dovoleno umisťovat neodstranitelné pásky, nebo kreslit čáry a značky trvalým značkovačem.
- d) Nikdo nesmí měnit, nebo upravovat jakékoli uspořádání, nebo vybavení střeliště.
- e) Kouření je ve všech prostorách střelnice užívaných střelci a funkcionáři zakázáno, stejně tak v prostorách pro diváky.
- f) Na střelišti je střelcům, trenérům a funkcionářům zakázáno používat mobilní telefony, vysílačky, pagery a podobná elektronická zařízení. Všechny mobilní telefony atd. musí být vypnuty, nebo přepnuty do tichého modu.
- g) Fotografovat s bleskem je až do ukončení závodu zakázáno.
- h) Na střelnici musí být umístěna upozornění informující diváky, že mobilní telefony musí být přepnuty na ticho, že kouření není dovoleno a že je zakázáno fotografovat s bleskem.

### 6.11.9 POSTUPY PRO ZÁVODY - KVALIFIKAČNÍ a ELIMINAČNÍ ZÁVODY

#### 6.11.9.1 Vzduchová pistole a Vzduchová puška muži a ženy

Typ závodu	Jednotlivci
Název závodu	Vzduchová puška muži Vzduchová puška junioři Vzduchová puška ženy Vzduchová puška juniorky Vzduchová pistole muži Vzduchová pistole junioři Vzduchová pistole ženy Vzduchová pistole juniorky
Počet směn	Jedna nebo více podle počtu přihlášených.

Střelnice	Pro všechny směny musí být použita 10m halová střelnice.
Terče	Elektronické terče pro všechny směny.
Hodnocení	Vzduchová puška: Desetinové bodování Vzduchová pistole: Bodování v plném kruhu (na celé číslo) Kvalifikační skóre se nepřenáší do finále.
Kvalifikační postup	Střelci budou povoláni na palebnou čáru dvacet pět (25) minut před plánovaným začátkem každé směny. Všechny kontroly střelců úsekovými rozhodčími musí být dokončeny před začátkem času na přípravu a nástřel.
Čas na přípravu a nástřel.	Patnáct (15) minut na vystřelení neomezeného počtu nástřelných ran.
Průběh střelby	Šedesát (60) ran do závodu bude vystřeleno během 1 hodiny a 15 minut. (75 min)
Počet směn	V ideálním případě by měli být všichni přihlášení zařazeni do jedné směny. Pokud však počet přihlášených překročí počet dostupných střeleckých stanovišť na střelnici, střelci musí být rozřazeni lose, do dvou nebo více směn (viz 6.6.6.h)
Následné směny	Pokud byla vytvořena více než jedna kvalifikační směna, musí být mezi směnami patnáctiminutová (15) přestávka, než jsou povoláni na palebnou čáru, aby předchozí směna mohla odnést vybavení a klasifikační (RTS) jury mohla zpracovat terče a případně je vyměnit.
Počet pro kvalifikaci	Prvních osm (8) střelců ze všech směn postoupí do finále. Shody budou rozhodnuty podle pravidla pro rozhodování shod ISSF čl. 6.15

### 6.11.9.2 LIBOVOLNÁ MALORÁŽKA MUŽI A ŽENY

Typ závodu	Jednotlivci
Název závodu	Libovolná malorážka muži Libovolná malorážka junioři Libovolná malorážka ženy Libovolná malorážka juniorky
Počet směn	Jedna nebo více podle počtu přihlášených.
Střelnice	Pro všechny směny musí být použita 50m nekrytá střelnice.
Terče	Elektronické terče pro všechny směny.
Hodnocení	Bodování na celá čísla
Kvalifikační postup	Střelci budou povoláni na palebnou čáru dvacet pět (25) minut před plánovaným začátkem každé směny. Všechny kontroly střelců úsekovými rozhodčími musí být dokončeny před začátkem času na přípravu a nástřel.
Čas na přípravu a nástřel.	Patnáct (15) minut na vystřelení neomezeného počtu nástřelných ran.
Průběh střelby	Dvacet (20) ran v každé poloze, v pořadí v kleče, v leže a ve stoje, v celkovém časovém limitu 1 h 30 min (90 minut).
Počet směn	Jestliže počet závodníků přesahuje využitelnou kapacitu střelnice, musí být provedena eliminace.  Pokud je na 50m střelnici dostatek střeleckých stanovišť pro všechny přihlášené střelce, eliminační směny jsou zbytečné.



Postup eliminace	Eliminační směny musí být naplánovány na den před kvalifikací. Přiřazení střelců na střelecká stanoviště proběhne podle zveřejněné startovní listiny pro jednotlivé směny.
Startovní listina	Startovní listiny pro eliminační směny budou vytvořeny náhodně pro všechny směny.
Následné směny	Pokud byla vytvořena více než jedna kvalifikační směna, musí být mezi směnami patnáctiminutová (30) přestávka, než jsou povoláni na palebnou čáru, aby předchozí směna mohla odnést vybavení a klasifikační (RTS) jury mohla zpracovat terče a případně je vyměnit.  Střelci budou povoláni na palebnou čáru jako pro směnu 1.
Počet střelců do kvalifikace.	Do kvalifikace se vybere úměrný počet střelců s nejvyššími výsledky z každé eliminační směny s ohledem na počet startujících na startovní listině. Počet střelců pro každou směnu, kteří se kvalifikovali, musí být ohlášen co nejdříve.
Vzorec	Maximální počet střelců postupujících z eliminace do kvalifikace závisí na počtu střeleckých stanovišť na střelnici. Minimální počet je dvanáct (12). Počty budou vypočítány pomocí následujícího vzorce:  Počet použitelných střeleckých stanovišť dělen celkovým počtem střelců na startovní listině krát počet střelců startujících ve směně.  např. 60 střeleckých stanovišť a 101 střelců: 1. směna: 54 střelců $60 \div 101 \times 54 = 32,08$ (32) střelců 2. směna: 47 střelců $60 \div 101 \times 47 = 27,92$ (28) střelců Stejný vzorec bude použit i pokud byly vytvořeny směny 2 a 3.

### 6.11.9.3 LIBOVOLNÁ MALORÁŽKA VLEŽE MUŽI A ŽENY

Typ závodu	Jednotlivci
Formát závodu	Závod se skládá z jedné směny vyjma případů, kdy kapacita střelnice není dostatečná pro počet přihlášených střelců.
Výsledky	Finále se nepořádá. Medaile budou rozhodnuty podle pořadí po kvalifikačním kole.
Název závodu	Libovolná malorážka 60 L muži Libovolná malorážka 60 L junioři Libovolná malorážka 60 L ženy Libovolná malorážka 60 L juniorky Libovolná malorážka 60 L muži
Počet směn	Jedna nebo více podle počtu přihlášených.
Střelnice	Pro všechny směny musí být použita 50m nekrytá střelnice.
Terče	Elektronické terče pro všechny směny.
Hodnocení	Desetinové bodování pro všechny směny.

Čas na přípravu a nástřel.	Střelci budou povoláni na palebnou čáru dvacet pět (25) minut před plánovaným začátkem každé směny. Všechny kontroly střelců úsekovými rozhodčími musí být dokončeny před začátkem času na přípravu a nástřel.
Průběh střelby	Patnáct (15) minut na vystřelení neomezeného počtu nástřelných ran. Šedesát (60) ran do závodu bude vystřeleno během 50 minut.
Počet směn	Pokud počet přihlášených překročí počet dostupných střeleckých stanovišť na střelnici, bude nutné vytvořit dvě nebo více eliminačních směn.
Postup eliminace	Přiřazení střelců na střelecká stanoviště proběhne podle zveřejněné startovní listiny pro jednotlivé směny.
Startovní listiny.	Startovní listiny pro eliminační směny budou vytvořeny následujícím způsobem: Směna 1 - náhodně do maximálního počtu dostupných střeleckých stanovišť. Směna 2 - náhodně do maximálního počtu dostupných střeleckých stanovišť. Směna 3 - náhodně do maximálního počtu dostupných střeleckých stanovišť.
Následné směny	Pokud byla vytvořena více než jedna kvalifikační směna, musí být mezi směnami patnáctiminutová (30) přestávka, než jsou povoláni na palebnou čáru, aby předchozí směna mohla odnést vybavení a klasifikační (RTS) jury mohla zpracovat terče a případně je vyměnit.  Střelci budou povoláni na palebnou čáru jako pro směnu jedna.
Počet střelců do kvalifikace.	Do kvalifikace se vybere úměrný počet střelců s nejvyššími výsledky z každé eliminační směny s ohledem na počet startujících na startovní listině. Počet střelců pro každou směnu, kteří se kvalifikovali, musí být ohlášen co nejdříve. Maximální počet střelců postupujících z eliminace do kvalifikace závisí na počtu střeleckých stanovišť na střelnici.  Minimální počet je dvanáct (12). Počty budou vypočítány pomocí stejného vzorce jako pro závod Libovolná malorážka 3 x 40.

#### 6.11.9.4 VELKORÁŽNÍ TERČOVNICE 60 L MUŽI A ŽENY

Závod bude uspořádán stejně jako závod Libovolná malorážka 60 L s následujícími rozdíly:

Střelnice	Pro všechny směny musí být použita 300m nekrytá střelnice.
Hodnocení	Bodování v plném kruhu (celistvém)
Elektronické bodování	Šedesát (60) ran do závodu bude vystřeleno během 50 minut.
Terče v okopu nebo terčové nosiče (papírové terče)	Šedesát (60) ran do závodu bude vystřeleno během 1 hodiny a 15 minut (75 minut).

#### 6.11.9.5 VELKORÁŽNÍ STANDARDNÍ PUŠKA 3×20 MUŽI A ŽENY

Závod bude uspořádán stejně jako závod Libovolná malorážka 3×20 s následujícími rozdíly:

Elektronické terče	Dvacet (20) ran do závodu v každé poloze v celkové časovém limitu 1 hodiny a 45 minut.
--------------------	--

V okopu nebo terčové nosiče (papírové terče) Střelnice	Dvacet (20) ran do závodu v každé poloze během 2 hodin a 15 minut
---	---

### 6.11.9.6 Rychlopalná pistole muži

Typ závodu	Jednotlivci
Název závodu	Rychlopalná pistole muži Rychlopalná pistole junioři
Počet částí	Dvě části
Počet směn	Jedna nebo více podle počtu přihlášených.
Střelnice	Pro všechny by měla být použita 25m nekrytá střelnice.
Terče	Elektronické terče pro všechny směny.
Hodnocení	Bodování na celá čísla
Kvalifikační postup	Střelci budou povoláni na palebnou čáru třináct (13) minut před plánovaným začátkem každé směny. Všechny kontroly střelců úsekovými rozhodčími musí být dokončeny před začátkem času na přípravu.
Čas na přípravu, čas na nástřel.	Tři (3) minuty čas na přípravu v obou částech, po nichž následuje jedna (1) nástřelná série v každé části.
Průběh střelby	Třicet (30) ran v každé části.  Každá část se skládá ze 2 sérií po pěti ranách během 8 s, 2 sérií po pěti ranách během 6 s a 2 sérií po pěti ranách během 4 s.  V každé sérii se střílí jen jedna rána na každý terč.  Pro každou část musí všichni střelci dokončit první část, než může začít část následující.
Následné směny	Pokud byla vytvořena více než jedna kvalifikační směna, musí být mezi směnami patnáctiminutová (15) přestávka, než jsou střelci povoláni na palebnou čáru, aby předchozí směna mohla odnést vybavení a klasifikační (RTS) jury mohla zkontrolovat terče a případně je vyměnit.
Počet střelců do kvalifikace.	Prvních šest (6) střelců z fáze kvalifikace postoupí do finále.
Rozhodování shod	Shody mezi střelci se budou rozhodovat dle pravidla pro rozhodování shod ISSD č. 6.15.1

### 6.11.9.7 Sportovní pistole/Velkorážní pistole

Typ závodu	Jednotlivci
Název závodu	Sportovní pistole ženy Sportovní pistole juniorky Sportovní pistole junioři Velkorážní pistole muži
Počet částí	Dvě části (pevné terče, otočné terče)
Počet směn	Jedna nebo více podle počtu přihlášených.
Střelnice	Pro všechny by měla být použita 25m nekrytá střelnice.
Terče	Elektronické terče pro všechny směny.

Hodnocení	Bodování na celá čísla
Kvalifikační postup	Střelci budou povoláni na palebnou čáru třináct (13) minut před plánovaným začátkem každé směny. Všechny kontroly střelců úsekovými rozhodčími musí být dokončeny před začátkem času na přípravu a nástřel.
Čas na přípravu, čas na nástřel.	Tři (3) minuty přípravný čas samostatně pro pevné terče i pro otočné terče. Jedna (1) nástřelná série pěti (5) ran v každé položce.
Průběh střelby	Třicet (30) ran na pevné terče a třicet (30) ran na otočné terče. Pro každou fázi musí všichni střelci dokončit první fázi, než může začít fáze následující.
Následné směny	Pokud byla vytvořena více než jedna kvalifikační směna, musí být mezi směnami patnáctiminutová (15) přestávka, než jsou povoláni na palebnou čáru, aby předchozí směna mohla odnést vybavení a klasifikační (RTS) jury mohla zkontrolovat terče a případně je vyměnit.
Počet střelců do kvalifikace.	Prvních osm (8) střelců z fáze kvalifikace postoupí do finále. (Sportovní pistole ženy, Sportovní pistole juniorky)
Rozhodování shod	Shody mezi střelci se budou rozhodovat dle pravidla pro rozhodování shod ISSD č. 6.15.1

#### 6.11.9.8 50 m Libovolná pistole

Typ závodu	Jednotlivci
Formát závodu	Závod se skládá z jedné směny vyjma případů, kdy kapacita střelnice není dostatečná pro počet přihlášených střelců.
Výsledky	Finále se nepořádá. Medaile budou rozhodnuty podle pořadí po kvalifikačním kole.
Název závodu	Libovolná pistole muži Libovolná pistole junioři
Počet směn	Jedna nebo více podle počtu přihlášených.
Střelnice	Pro všechny by měla být použita 50m nekrytá střelnice.
Terče	Elektronické terče pro všechny směny.
Hodnocení	Bodování na celá čísla s vnitřní desítkou
Postup kvalifikace/eliminace	Střelci budou povoláni na palebnou čáru dvacet pět (25) minut před plánovaným začátkem každé směny. Všechny kontroly střelců úsekovými rozhodčími musí být dokončeny před začátkem času na přípravu a nástřel.
Čas na přípravu a nástřel.	Patnáct (15) minut na vystřelení neomezeného počtu nástřelných ran.
Průběh střelby	Šedesát (60) ran do závodu bude vystřeleno během jedné (1) hodiny a třiceti (30) minut.
Počet směn	Pokud počet přihlášených překročí počet dostupných střeleckých stanišť na střelnici, bude nutné vytvořit dvě nebo více eliminačních směn.

Postup eliminace	Přiřazení střelců na střelecká stanoviště proběhne podle zveřejněné startovní listiny pro jednotlivé směny.
Startovní listiny	Startovní listiny pro eliminační směny budou vytvořeny podle čl. 6.6.6.1 pravidel ISSF.
Následné směny	Pokud byla vytvořena více než jedna eliminační směna, musí být mezi směny patnáctiminutová (30) přestávka, než jsou povoláni na palebnou čáru, aby předchozí směna mohla odnést vybavení a klasifikační (RTS) jury mohla zpracovat terče a případně je vyměnit.
Počet střelců do kvalifikace	Do kvalifikace se vybere úměrný počet střelců s nejvyššími výsledky z každé eliminační směny s ohledem na počet startujících na startovní listině. Počet střelců pro každou směnu, kteří se kvalifikovali, musí být ohlášen co nejdříve. Maximální počet střelců postupujících z eliminace do kvalifikace závisí na počtu střeleckých stanovišť na střelnici.
Rozhodování shod	Shody mezi střelci se budou rozhodovat podle pravidla pro rozhodování shod ISSD čl. 6.15.1

### 6.11.9.9 Standardní pistole

Typ závodu	Jednotlivci
Název závodu	Standardní pistole muži Standardní pistole junioři
Počet částí	Tři části
Počet směn	Jedna nebo více podle počtu přihlášených.
Střelnice	Pro všechny by měla být použita 25m nekrytá střelnice.
Terče	Elektronické terče pro všechny směny.
Hodnocení	Bodování na celá čísla)
Kvalifikační postup	Střelci budou povoláni na palebnou čáru třináct (13) minut před plánovaným začátkem každé směny. Všechny kontroly střelců úsekovými rozhodčími musí být dokončeny před začátkem času na přípravu a nástřel.
Čas na přípravu, čas na nástřel.	Tři (3) minuty čas na přípravu Jedna (1) nástřelná série pěti (5) ran během 150 sekund.
Průběh střelby	Dvacet (20) ran v každé části (60 ran celkem). První část se skládá ze 4 sérií po pěti ranách během 150 s, druhá část ze 4 sérií po pěti ranách během 20 s a třetí část ze 4 sérií po pěti ranách během 10 s.
Následné směny	Pokud byla vytvořena více než jedna kvalifikační směna, musí být mezi směny patnáctiminutová (15) přestávka, než jsou povoláni na palebnou čáru, aby předchozí směna mohla odnést vybavení a klasifikační (RTS) jury mohla zkontrolovat terče a případně je vyměnit.
Rozhodování shod	Shody mezi střelci se budou rozhodovat podle pravidla pro rozhodování shod ISSD čl. 6.15.1

6.11.9.10 **Pravidla kvalifikace pro trap a skeet jsou uvedena v čl. 9.8 a 9.10**

### 6.11.10 ZÁVODY DRUŽSTEV

#### 6.11.10.1 VŠEOBECNÉ

#### 6.11.10.2 Družstvo:

Tři střelci ze stejné země a stejného pohlaví.

#### 6.11.10.3 Všechny závody družstev zahrnují pouze kvalifikační část. Finále se nepořádají.

- 6.11.10.4 Pro všechny položky musí být používány elektronické terče.
- 6.11.10.5 Výsledek družstva je složený výsledek všech tří členů střelců z družstva z eliminace/kvalifikace jednotlivých závodů.
- 6.11.10.6 Všichni střelci se musí účastnit závodu. RPO střelci nemohou být součástí družstva.
- 6.11.10.7 Pokud závod zahrnuje eliminaci, výsledek družstva pochází z eliminace závodu.
- 6.11.10.8 Shody pro postup do další části se rozhodují podle všeobecných technických pravidel ISSF.
- 6.11.10.9 Technická pravidla pro všechny disciplíny ISSF platí i pro záležitosti v těchto pravidlech neuvedené.
- 6.11.10.10 Jury rozhodne neobvyklé nebo sporné záležitosti podle Technických pravidel pro všechny disciplíny pro takové závody.
- 6.11.10.11 Všechny postihy budou platné podle pravidel ISSF.

## **6.12 PRAVIDLA CHOVÁNÍ STŘELCŮ A FUNKCIONÁŘŮ**

**6.12.1 Během šampionátů ISSF nejsou povoleny žádné demonstrace, nebo politická, náboženská, či rasová propaganda.**

**6.12.2 Každý tým musí mít vedoucího, který zodpovídá za udržování disciplíny v týmu. Vedoucím týmu může být jmenován některý ze závodníků. Vedoucí týmu musí po celou dobu spolupracovat s funkcionáři závodu v zájmu bezpečnosti, hladkého průběhu a sportovního ducha soutěže.**

**6.12.3 Vedoucí týmu zodpovídá za to že:**

- a) Zabezpečí doplnění nutných přesných informací do přihlášek a dalších dokumentů a zajistí jejich předání příslušným funkcionářům dané soutěže ve stanovený čas.
- b) Je obeznámen s programem soutěže.
- c) Členové týmu se budou prezentovat připraveni ke střelbě na přidělených stanovištích ve stanovenou dobu s převzatým vybavením.
- d) Kontroluje výsledky a je-li potřeba, podává protesty.
- e) Sleduje předběžné a oficiální bulletiny, výsledky a oznámení.
- f) Dostává oficiální informace a požadavky a předává je členům týmu.
- g) Zastupuje tým ve všech oficiálních aktivitách.

**6.12.4 Závodník zodpovídá za to že:**

- a) Se prezentuje na svém stanovišti připraven ke střelbě ve stanovenou dobu a s vybavením, které je v souladu s těmito pravidly.
- b) Zaujímá svou střeleckou polohu na určeném střeleckém stanovišti takovým způsobem, aby nerušil střelce ve svém sousedství.
- c) Chová se tak, aby nerušil, nebo negativně neovlivňoval výkony dalších střelců. Jestliže, dle názoru Jury, ruší střelec svým počínáním a aktivitou ostatní střelce, může dostat napomenutí, penalizaci nebo být diskvalifikován, v závislosti na okolnostech.

**6.12.5 Koučink během jakéhokoli závodu**

6.12.5.1 U všech disciplín je povolen neverbální koučink, slovo písmem je neverbální způsob. Při finále třípolohových disciplín je povolen verbální koučink pouze v čase změny polohy. Pokud je na palebné čáře, smí střelec mluvit pouze se členy Jury a rozhodčími na střelišti. Během tréninku je koučink povolen, nesmí však rušit další střelce.

6.12.5.2 Pokud si střelec přeje mluvit s trenérem nebo činovníkem týmu, musí vybit svou zbraň, nechat ji v bezpečném stavu na palebné čáře s otevřeným závěrem a založeným bezpečnostním praporkem. Střelec smí opustit střelecké stanoviště jedině poté, co to oznámil úsekovému rozhodčímu, a aniž by vyrušoval ostatní střelce.

6.12.5.3 Pokud trenér nebo funkcionář týmu chce mluvit se závodníkem na palebné čáře, nesmí střelce kontaktovat přímo, nebo s ním mluvit, pokud tento je na palebné čáře. Funkcionář týmu musí dostat povolení od úsekového rozhodčího, nebo člena Jury, který odvolá závodníka z palebné čáry.

6.12.5.4 Pokud funkcionář týmu nebo střelec poruší pravidlo o koučinku, v prvním případě musí být dáno varování. V případě opakování přestupku musí být strženy dva (2) body ze střelcova výsledku a funkcionář týmu musí opustit místa blízka k palebné čáře.

## 6.12.6 Tresty za porušování pravidel

### 6.12.6.1 Rozhodování o otevřeném a skrytém porušování pravidel

Jury musí rozhodovat porušení pravidel podle těchto zásad:

- a) V případě **otevřeného porušení pravidel**, musí dostat střelec nejdřív **VAROVÁNÍ (Žlutá karta)**, aby měl příležitost k jejímu odstranění. Kdykoli je to možné, varování musí být uděleno během času na přípravu nebo nástřel. V případě, že střelec závalu neodstraní, musí mu být odečteny dva (2) body z výsledku. Jestliže střelec ani po potrestání **odečtením bodů (zelená karta)** závalu neodstraní, musí následovat **diskvalifikace (červená karta) (DSQ)**; nebo
- b) V případě **skrytého porušení** pravidel, závala je záměrně maskována, musí následovat **Diskvalifikace (Červená karta)**; nebo
- c) Jestliže byl střelec požádán o vysvětlení závady a on vědomě podává **chybné informace**, musí mu být odečteny dva (2) body nebo ve vážných případech může být i diskvalifikován.

6.12.6.2 V případě porušení Pravidel ISSF, nebo pokynů rozhodčích na střelišti nebo Jury mohou být střelci členem Jury, nebo Jury uloženy následující tresty. Tresty za porušení pravidel v brokových soutěžích bude rozhodovat Jury, vedoucí rozhodčích a rozhodčí podle pravidla 9.16.

- a) **Varování (Žlutá karta)**. Varování musí být vyjádřeno způsobem, z něhož je nepochybně jasné, že jde o **Varování** a musí při něm být střelci ukázána žlutá karta. Varování však nemusí nutně předcházet jiným trestům. Varování musí být zapsáno v Záznamu o incidentu a poznamenáno ve výsledkové kartě. Varování může udělit jednotlivý člen Jury. Všechna varování musí být převedena v případě dalších porušení pravidel.
- b) **Srážka (Zelená karta)**. Srážka bodů z výsledku, o níž rozhodnou nejméně dva (2) členové Jury, vyjádřená ukázáním **zelené karty** se slovem „**Srážka**“. Ve většině případů bude uplatněna srážka dvou (2) bodů, ale výjimky jsou uvedeny v příslušných pravidlech, např., pro opožděné výstřely nebo střelbu na sucho ve finále. Srážka musí být zapsána v Záznamu o incidentu, vyznačena na pásce z tiskárny a ve výsledkové kartě a okamžitě oznámena klasifikační (RTS) jury. Srážkám nemusí nezbytně předcházet varování.
- c) **Diskvalifikace (Červená karta)**. Střelec musí být diskvalifikován (DSQ), pokud neprojde u následné kontroly po závodě (6.7.9.1) nebo pro porušení brokových pravidel 9.4.1.1 nebo 9.4.3.2.d. Diskvalifikace z jakéhokoli jiného důvodu může být udělena jen se souhlasem většiny Jury. Diskvalifikaci závodníka vyjadřuje Jury ukázáním **červené karty** se slovem „**Diskvalifikace**“. Je-li závodník diskvalifikován během některé etapy závodu (eliminace, kvalifikace nebo finále), musí být výsledky tohoto sportovce zrušeny a musí být uveden na konci výsledkové listiny s vysvětlením, proč byl střelec diskvalifikován.

- d) **Nesportovní chování (DQB).** Je-li závodník diskvalifikován podle antidopingových pravidel, za vážné porušení bezpečnosti, fyzického napadení činníka závodu nebo jiného střelce (pravidlo 6.12.6.4) rozhodnutím většiny JURY, musí být výsledky tohoto střelce odstraněny ze všech disciplín mistrovství a musí být zveřejněno vysvětlení DQB.
- e) Porušení antidopingových pravidel (AD-DSQ). Pokud je střelec diskvalifikován za porušení antidopingových pravidel, všechny výsledky tohoto střelce ze všech disciplín mistrovství musí být odstraněny a vysvětlení musí znít AD-DSQ.
- f) Tresty musí být vyjádřeny slovním vysvětlením a zároveň ukázáním žluté, zelené nebo červené karty. Velikost karet má být přibližně 70 mm x 100 mm.
- g) Družstvo, jehož člen byl diskvalifikován, nesmí být hodnoceno a musí být na výsledkové listině označeno „DSQ“.
- h) Vyskytnou-li se tresty a diskvalifikace, musí člen poroty poskytnout nebo schválit podklady pro výsledkové listiny s vysvětlením trestů a diskvalifikací.

#### 6.12.6.3 Závažné porušení bezpečnosti

- a) Jestliže Jury zjistí, že střelec manipuloval se zbraní nebo porušil pravidla bezpečnosti nebezpečným způsobem, musí být tento střelec diskvalifikován. (č. 6.2.2).

#### 6.12.6.4 Fyzické napadání funkcionářů závodu nebo sportovce

Střelec, nebo funkcionář týmu, který vyvolává fyzický kontakt se členem Jury, rozhodčím, úsekovým rozhodčím, nebo jiným funkcionářem závodu či dalším sportovcem chytáním, strkáním, vrážením do něho, údery, nebo podobným způsobem, může být vyloučen z další účasti na příslušném mistrovství. Jakýkoli takovýto akt fyzického napadení musí být oznámen předsedovi Jury zodpovědnému za dohled na danou oblast a aktivitu. Jeden další svědek, nebo fyzický důkaz musí potvrdit akt údajného napadení.

Jury musí rozhodnout, zda střelec, nebo funkcionář týmu může být vyloučen z další účasti na šampionátu. Proti rozhodnutí o vyloučení se lze odvolat k odvolací Jury (čl. 6.16.6). Jestliže Jury, nebo odvolací Jury dojde k závěru, že akt napadení byl tak závažné povahy, že je důvod k udělení dalších sankcí, může, kromě vyloučení sportovce nebo funkcionáře týmu z daného mistrovství předat případ Etické komisi ISSF (Čl. 3.12.3.5 příloha „CE“) k dalšímu zvážení.

### 6.13 ZÁVADY

6.13.1 Za závadu se považuje, jestliže zbraň nevystřelí projektil po stisknutí spouště.

6.13.2 Závady mohou být buď ZAVINĚNÉ, nebo NEZAVINĚNÉ.

#### 6.13.2.1 Nezaviněné závady jsou:

- b) selže náboj;
- c) střela (diabolka) zůstane vězet v hlavni;
- d) zbraň nevystřelí nebo nefunguje řádně a spoušť byla uvolněna.

#### 6.13.2.2 Zaviněné závady jsou:

- a) střelec otevřel závěr své zbraně;
- b) zbraň byla zajištěna;
- c) střelec nenabil svou zbraň správně;
- d) střelec nestiskl spoušť; nebo
- e) k závadě došlo z příčiny, která mohla být střelcem vyloučena.
- f) Při použití elektronické spouště selže baterie.



- 6.13.3 Jestliže dojde k závadě zbraně nebo střeliva, může ji střelec opravit a pokračovat ve střelbě, nebo v případě, že šlo o závadu NEZAVINĚNOU, může pokračovat ve střelbě s jinou zbraní stejného typu a ráže, která je v souladu s těmito pravidly. Náhradní zbraň bude předmětem cíleného přezkoušení.
- 6.13.4 Na opravu nebo výměnu zbraně nebude v eliminacích a kvalifikacích puškových nebo pistolových disciplín na 10 m, 50 m a 300 m poskytnut žádný čas navíc. Jury však může střelci po opravě porouchané zbraně nebo její výměně povolit dodatečné nástřelné rány, pokud závada byla NEZAVINĚNÁ.
- 6.13.5 Specifická pravidla řešící závady v pistolových disciplínách na 25 m jsou uvedena v Čl. 8.9.3.
- 6.13.6 Specifická pravidla řešící závady ve finále jsou obsažena v člancích 6.17.1.6, 6.17.4 m a 6.17.5.l.
- 6.13.7 Rozhodčí na střelišti nebo členové Jury musí zajistit, že závady jsou zdokumentovány v Záznamu o incidentu, nebo ve výpočetních formulářích skóre závad a ve výsledkové kartě.

## 6.14 POSTUPY HODNOCENÍ A ZPRACOVÁNÍ VÝSLEDKŮ

- 6.14.1 Klasifikační (RTS) kancelář musí zveřejnit předběžné výsledky na výsledkové tabuli co nejdříve po dokončení každé směny nebo části závodu a ukončení každé disciplíny.
- 6.14.2 Konečné oficiální výsledky musí být zveřejněny na hlavní výsledkové tabuli po uplynutí času na protesty.
- 6.14.3 **Výsledky a jejich distribuce:** Pořadatel musí zajistit distribuci předběžných a konečných výsledků všem funkcionářům závodu, zúčastněným týmům a médiím. Může být použito rozesílání papírových nebo elektronických (č. 6.6.5 b Možnost připojení) výsledkových listin.
- 6.14.4 Po každém mistrovství ISSF bude vedení ISSF vydávat elektronickou (on-line) Oficiální výsledkovou knihu. Oficiální výsledková listina každého šampionátu musí obsahovat:
- a) obsah;
  - b) stránku osvědčení o výsledcích podepsanou Technickým delegátem a předsedy všech Jury;
  - c) seznam funkcionářů závodu;
  - d) seznam účastníků podle příslušnosti a disciplín;
  - e) program závodu;
  - f) jmenný seznam medailistů;
  - g) seznam medailí podle příslušnosti a počtu;
  - h) seznam nových a vyrovnaných rekordů; a
  - i) všechny konečné výsledky v následujícím standardním ISSF pořadí:
    - 1) všechny puškové disciplíny mužů na 10 m, 50 m a 300 m;
    - 2) všechny pistolové disciplíny mužů na 10 m, 25 m a 50 m;
    - 3) trap, skeet a double trap mužů;
    - 4) vzduchový běžící terč a běžící terč mužů;
    - 5) disciplíny mužských družstev;
    - 6) všechny puškové disciplíny žen na 10 m, 50 m a 300 m;
    - 7) všechny pistolové disciplíny žen na 10 m a 25 m;
    - 8) trap a skeet a double trap žen; a
    - 9) vzduchový běžící terč žen;

10) disciplíny ženských družstev;

11) smíšená družstva 10 m, 25 m, 50 m, 300, trap a skeet.

6.14.4.1 Tyto listiny musí obsahovat celá jména každého střelce tak, jak jsou použita v ID číslech ISSF: Příjmení (velkými písmeny), celé křestní jméno (pouze začáteční písmeno velké), startovní číslo a příslušnost (oficiální zkratkou MOV) každého střelce.

6.14.4.2 Kde je potřeba, musí být ve výsledkových listinách použity následující zkratky:

DNF	Nedokončil závod
DNS	Nestartoval
DSQ	Diskvalifikován
DQB	Diskvalifikace za nespportovní chování
WR	Nový světový rekord ve finále
QWR	Nový kvalifikační světový rekord
EWR	Vyrovnaný světový rekord ve finále
EQWR	Vyrovnaný kvalifikační světový rekord
WRJ	Nový juniorský světový rekord ve finále
QWRJ	Nový juniorský kvalifikační světový rekord
EWRJ	Vyrovnaný juniorský světový rekord ve finále
EQWRJ	Vyrovnaný juniorský kvalifikační světový rekord
OR	Nový olympijský rekord ve finále
EOR	Vyrovnaný olympijský rekord ve finále
QOR	Kvalifikační olympijský rekord
EQOR	Vyrovnaný kvalifikační olympijský rekord
MQS	Hodnocení mimo soutěž
RPO	Body pouze pro pořadí
OOC	Mimo soutěž

6.14.5 Oficiální konečné výsledky musí být ověřeny a podepsány členem klasifikační RTS Jury, který tak potvrzuje jejich přesnost.

6.14.6 Všechny nesrovnalosti, tresty, chybené, závady, povolený čas navíc, opakované výstřely/série nebo anulované rány atd., musí být jasně vyznačeny a zaznamenány v **záznamu o incidentu** a ve výsledkové kartě vytištěné úsekovým rozhodčím a/nebo členem jury.

Kopie vyplněného **záznamu o incidentu** (formulář ZI) musí být okamžitě předán do kanceláře hodnocení a zpracování výsledků. Na konci každého závodu klasifikační (RTS) jury musí zkontrolovat výsledky a potvrdit, že všechny výpočty závad a tresty byly správně zaznamenány do výsledkové listiny.

6.14.7 Odečty z puškových a pistolových výsledků musí být vždy provedeny v sérii, kdy došlo k porušení pravidel. Pokud dojde k všeobecným odečtům, musí být provedeny ze **SOUTĚŽNÍCH** ran nejnižší hodnoty v první sérii položky, na niž se odečet vztahuje.

6.14.8 Klasifikační (RTS) jury musí zkontrolovat deset (10) nejlepších individuálních výsledků a tři (3) nejlepší výsledků družstev před schválením konečné výsledkové listiny. Při použití elektronických terčů musí být tato kontrola provedena porovnáním výsledků zaznamenaných v hlavním počítači s výsledky na výtiscích nebo v nezávislé paměti (čl. 6.3.2.7) a všemi

manuálními zásahy do výsledků zaznamenanými ve zprávě o incidentu (ZI) nebo na formuláři závad.

## 6.14.9 SVĚTOVÉ REKORDY

Světové rekordy budou stanoveny na všech mistrovstvích ISSF v souladu s všeobecnými pravidly, čl. 3.10 (viz také 6.1.2.b) na všech závodech ISSF, na nichž jsou udělovány zlaté medaile.

6.14.9.1 Olympijské rekordy (OR) mohou být stanoveny pouze na olympijských hrách.

6.14.9.2 Světové rekordy juniorů (WRJ) pro uznané neolympijské závody budou stanoveny za použití celkových výsledků z těchto závodů.

6.14.9.3 Kvalifikační světové rekordy (QWR) a kvalifikační světové rekordy juniorů (QWRJ) budou stanoveny za použití celkových výsledků v kvalifikačních závodech ve všech olympijských disciplínách.

6.14.9.4 Pokud je na ISSF šampionátu ustaven jakýkoli světový rekord, musí být podle **Postupu pro ověření světových rekordů** (čl. 3.12.3.6 dodatek R) vyplněna Zpráva o světovém rekordu a následně Technickým delegátem předána do sekretariátu ISSF.

## 6.15 ROZHODOVÁNÍ SHOD

### 6.15.1 Shody jednotlivců v disciplínách na 10 m, 25 m, 50 m a 300 m

Veškeré shody v závodech na 10 m, 25 m, 50 m, a 300 m budou rozhodovány dle následujících pravidel:

- a) nejvyšší počet středových desítek;
- b) nejvyšší výsledek poslední desetiranné (10) série, pokračuje se zpětným porovnáváním desetiranných sérií vyhodnocených na celé kruhy, (neuvažují se středové desítky nebo hodnocení na desetiny) dokud není shoda rozhodnuta;
- c) pokud někde shoda nadále zůstává, porovnájí se postupně od poslední rány nazpátek hodnoty jednotlivých zásahů s využitím středových desítek (tzn. středová desítka znamená víc než prostá desítka), poslední rána, předposlední atd.;
- d) pokud ani takto nelze shodu rozhodnout a byly použity elektronické terče, budou zpětně porovnány hodnoty jednotlivých zásahů v desetinném hodnocení, počínaje poslední ranou, předposlední atd.;
- e) pokud shoda nadále zůstává, střelci dostávají stejné pořadí a ve výsledkové listině jsou uvedeni v abecedním pořadí v latině dle příjmení, pokud se nejedná o shodu na postupovém místě do finále;
- f) **je-li použito hodnocení na desetiny** u vzduchové pušky na 10 m a pušky na 50 m vleže v eliminaci, nebo v kvalifikaci, shody budou rozhodnuty dle nejvyššího výsledku poslední desetiranné série, předposlední atd. (v desetinném hodnocení), nelze-li rozhodnout, pak porovnáním desetinných hodnot jednotlivých ran, poslední, předposlední atd.

### 6.15.2 Shody v brokových disciplínách (viz. Broková pravidla, čl. 9.15)

### 6.15.3 Shody na běžícím terči (viz. pravidla běžícího terče, čl. 10.12)

### 6.15.4 Shody v olympijských disciplínách s finále

Je-li shoda na místě pro postup z kvalifikace do finále pro pušky a pistole, rozhoduje se dle čl.6.15.1. Je-li shoda na místě pro postup z kvalifikace do finále brokových disciplín, rozhoduje se dle čl.9.15.1.

### 6.15.5 Shody v soutěžích družstev

Shody v soutěžích družstev včetně shod v kvalifikaci závodů smíšených dvojic musí být rozhodnuty dle celkových výsledků družstva, s použitím postupů platných pro rozhodování shod v závodech jednotlivců.

## 6.16 PROTESTY A ODVOLÁNÍ

6.16.1 O veškerých protestech a odvoláních se rozhoduje podle pravidel ISSF

### 6.16.2 Ústní protesty

6.16.2.1 Kterýkoli závodník, nebo funkcionář týmu má právo protestovat proti podmínkám závodu, rozhodnutím a událostem okamžitě a ústně rozhodčímu, rozhodčímu na střelišti, nebo členovi Jury, ohledně následujících záležitostí:

- a) střelec nebo funkcionář týmu má názor, že soutěž neprobíhá dle pravidel ISSF, nebo propozic;
- b) střelec nebo funkcionář týmu nesouhlasí s rozhodnutím, nebo akcí funkcionáře závodu, rozhodčího, rozhodčího na střelišti, nebo člena Jury;
- c) střelec byl omezován, nebo vyrušován jiným střelcem, funkcionářem závodu, divákem, pracovníkem médií, jinými osobami, nebo z jiné příčiny;
- d) střelec měl dlouhé přerušení střelby způsobené závadou na zařízení střelnice, vyjasňováním neregulérností, nebo z jiných příčin; a
- e) střelec měl neregulérní podmínky co se týče času na střelbu, včetně příliš krátkého času.

6.16.2.2 Rozhodčí, rozhodčí na střelišti a členové Jury se musí ústním protestem zabývat okamžitě. Mohou přijmout okamžité opatření k nápravě situace, nebo postoupit protest k rozhodnutí celou Jury. V takových případech může rozhodčí, rozhodčí na střelišti, nebo člen Jury dočasně zastavit střelbu, je-li to nezbytné.

### 6.16.3 Písemné protesty

Kterýkoli závodník, nebo funkcionář týmu, který **nesouhlasí** s opatřením nebo rozhodnutím učiněným na základě **ústního protestu** může podat písemný protest k Jury. Kterýkoli závodník, nebo funkcionář týmu má rovněž právo podat **písemný protest**, aniž by protestoval ústně. Všechny písemné protesty musí být předány příslušné Jury ne později, než 20 minut (10 minut pro brokové disciplíny) poté, co došlo k protestované záležitosti a musí být složen vklad k protestu.

Protesty a odvolání musí být předloženy na **Protestním formuláři ISSF** (viz Protest Form v 6.19).

6.16.4 **Při předložení písemného protestu nebo odvolání členovy jury musí být zaplacený následující vklady k protestu:**

- a) Protest: 50,00 EUR; (500,00 Kč na českých soutěžích)
- b) Odvolání proti rozhodnutí o protestu: 100,00 EUR; (1000,00 Kč na českých soutěžích)
- c) Vklad k protestu se stává splatným v okamžiku, kdy je vyplněný formulář předán členu Jury a musí být zaplacen členu Jury nebo organizačnímu výboru co nejdříve; a
- d) Vklad k protestu musí být vrácen, pokud jsou protest, nebo odvolání uznány. Pokud jsou protest, či odvolání zamítnuty, vklad zůstává organizačnímu výboru.

### 6.16.5 Protesty proti hodnocení

Rozhodnutí klasifikační Jury týkající se hodnot nebo počtu zásahů v terči je konečné a nelze proti němu podat odvolání.

6.16.5.1 **Čas na protesty proti výsledkům**

Všechny protesty proti hodnocení nebo výsledkům musí být podány do **10 minut** po zveřejnění předběžných výsledků na výsledkové tabuli na střelnici (čl. 6.4.2. i). Konec času na protesty musí být uveden na výsledkové tabuli na střelnici spolu se zveřejněním předběžných výsledků.

Místo, kam se podávají protesty proti hodnocení, musí být uvedeno v oficiálním programu soutěže.

#### 6.16.5.2 Protesty proti hodnocení na elektronických terčích

Pokud při užití elektronických terčů kterýkoli střelec protestuje **proti hodnotě zobrazeného zásahu**, protest bude přijat pouze pokud je podán před vystřelením další rány nebo série (25m disciplíny) nebo do tří (3) minut po poslední ráně. Toto však neplatí v případě selhání posuvu papírového, nebo gumového pásu, nebo jiných poruch terče.

- a) Jestliže je podán protest týkající se hodnoty zásahu, střelec bude vyzván, aby vystřelil další ránu navíc na konci závodu, aby tato rána navíc mohla být započítána, pokud by protest byl uznán a správnou hodnotu sporného zásahu by nebylo možno určit.
- b) Pokud klasifikační (RTS) Jury určí, že hodnota protestovaného zásahu je v rozmezí dvou (2) desetinných kruhů od hodnoty indikované, protest nesmí být uznán.
- c) Pokud protest týkající se hodnoty zásahu jiné než nula (0) nebo nezaznamenání zásahu není uznán, bude udělena penalizace v podobě srážky dvou (2) bodů z hodnoty protestovaného zásahu a musí být uhrazen poplatek za protest.
- d) Funkcionář týmu nebo střelec má právo znát řešení sporného zásahu.
- e) Proti hodnotám zásahu 9,5 nebo vyšší nelze na 50m elektronických terčích protestovat v eliminaci nebo kvalifikaci.
- f) Protesty proti hodnocení týkající se hodnot nebo počtu zásahů nelze podávat ve finále (čl. 6.17.1.7)

#### 6.16.6 Odvolání

V případě nesouhlasu s rozhodnutím Jury je možno se odvolat k odvolací jury, s výjimkou rozhodnutí jury pro finálové protesty (čl. 6.17.1.10d) a rozhodnutí klasifikační jury ohledně hodnot nebo počtu ran (6.16.5) je konečné a nelze se proti němu odvolat.

Odvolání musí být podána písemně vedoucím týmu nebo zástupcem týmu nejpozději 30 minut po oznámení rozhodnutí Jury. **Rozhodnutí odvolací Jury je konečné.**

6.16.7 **Kopie všech rozhodnutí** týkajících se písemných protestů a odvolání musí být spolu s jeho závěrečnou zprávou předána technickým delegátem Generálnímu sekretáři ISSF k revizi příslušnými sekčními komisemi a technickou komisí.

### 6.17 FINÁLE OLYMPIJSKÝCH PUŠKOVÝCH A PISTOLOVÝCH SOUTĚŽÍ

6.17.1 **Obecný průběh finálových soutěží.** Tyto postupy platí pro finále puškových a pistolových disciplín jednotlivců na 10 m, 25 m a 50 m.

Postupy platí pro konkrétní disciplíny, jak je uvedeno níže:

Pravidlo 6.17.2 - Vzduchová puška a vzduchová pistole muži a ženy

Pravidlo 6.17.3 - Libovolná malorážka muži a ženy

Pravidlo 6.17.4 - Rychlopalná pistole muži

Pravidlo 6.17.5 - Sportovní pistole ženy

Pravidlo 6.18 – Vzduchová puška a vzduchová pistole závody smíšených družstev

Samostatné postupy platí pro brokové disciplíny, jak je uvedeno v části 6.19

- 6.17.1.1 **Kvalifikace do finále.** Všichni střelci, kteří se dostanou do kvalifikace (pravidlo 3.3.5 a 3.3.6.5) mají šanci se dostat do finále. Do finále postupuje osm (8) nejvýše umístěných střelců v kvalifikaci. Výjimku tvoří rychlopalná pistole muži, kde postupuje šest (6) nejlepších střelců.
- 6.17.1.2 **Stanoviště pro finále.** Stanoviště pro finále se finalistům přidělují losováním, které musí být provedeno automaticky počítačem při zveřejnění finálové startovní listiny. Střelecká stanoviště na 10 m a 50 m musí být označena R1-A-B-C-D-E-F-G-H-R2.
- Terče pro finále disciplíny 25m pistole ženy musí být označeny A-B-R1-DE/F-G-R2-I-J. Rezervní terče jsou označeny R1 a R2.
- 6.17.1.3 **Čas prezence a začátku finále.** Finále začíná v okamžiku, kdy HRF (hlavní rozhodčí finále) začíná dávat povel pro první SOUTĚŽNÍ ránu/sérii. Střelci se musí prezentovat ve finálovém přípravném prostoru nejméně 30 minut před začátkem finále.
- Srážka dvou (2) bodů/zásahů z výsledku první SOUTĚŽNÍ rány/série bude udělena střelci, který se neprezentuje včas. Střelci se musí prezentovat se svým vybavením, včetně dostatečného množství střeliva potřebného pro finále, střeleckého oblečení a oblečení národního týmu, vhodného pro vyhlášení výsledků. Jury musí potvrdit, že všichni finalisté jsou přítomni a jejich jména a příslušnost jsou správně zaneseny do výsledkového systému a na výsledkové tabuli. Jury musí dokončit kontrolu vybavení během času pro prezenci, co nejdříve poté, co se střelec prezentoval. Během finále musí být zavedena bezpečnostní opatření zajišťující bezpečnost veškerého vybavení a majetku střelce zanechaného v prostoru pro přípravu.
- 6.17.1.4 **Pozdní příchod.** Kterýkoli finalista, který se neprezentuje v přípravném prostoru do 10 minut po čase prezence, nemůže ve finále startovat a bude zaznamenán jako první vypadlý s označením DNS. Jestliže finalista do finále nenastoupí, k prvnímu faktickému vypadnutí dojde na sedmém místě, respektive na pátém místě v rychlopalbě mužů.
- 6.17.1.5 **Hodnocení.** Výsledek z kvalifikace opravňuje střelce k účasti ve finále na příslušném místě, do dalšího průběhu se však nezapočítává. Hodnocení finále začíná od nuly (0), dle těchto pravidel. Srážky nebo penalizace se musí uplatnit na výsledek SOUTĚŽNÍ rány/série, v níž k porušení pravidel došlo. Záporný výsledek, nižší než nula (0) nebude zaznamenán (např. 3 -1 bod srážka = 2, 0-1 bod srážka = 0).
- 6.17.1.6 **Závady ve finále na 10 m a 50 m.** Má-li střelec NEZAVINĚNOU závadu (Čl. 6.13.2) během jednotlivé rány, bude mu poskytnuta maximálně jedna (1) min. na opravu závady, nebo výměnu zbraně, po níž střelec dostane povel k opakování rány. Pokud střelec nárokuje NEZAVINĚNOU závadu v průběhu 3ranné, nebo 5ranné série a zbraň může být opravena nebo vyměněna během jedné (1) min., budou započítány všechny v této sérii vystřelené rány a střelec bude moci v sérii pokračovat s časem navíc rovným času potřebnému na opravu, avšak nepřesahujícím jednu (1) min. Finalisté smějí mít pouze jednu NEZAVINĚNOU ZÁVADU na finále.
- 6.17.1.7 **Protest proti výsledku.** Ve finále nejsou povoleny protesty, týkající se hodnoty, nebo počtu zásahů.
- 6.17.1.8 **Stížnosti na EST ve finále.**
- Jestliže si závodník stěžuje, že jeho terč nezaznamenal ránu během nástřelu, bude instruován, aby vystřelil další ránu na svůj terč. Je-li tato rána zaznamenána, finále pokračuje. Jestliže tato rána není zaznamenána nebo je stížnost na selhání posuvu papírového/gumového pásu, HRF musí velet „STOP; VYBÍT“ pro všechny finalisty a střelec se závadou na terči musí být přemístěn na záložní terč. Jakmile má střelec k dispozici záložní terč, HRF dá všem finalistům dvě (2) minuty přípravného času a poté restartuje čas na přípravu a nástřel pro finále.
  - Pokud je stížnost na neočekávanou nulu (0) (chybí zásah) během SOUTĚŽNÍ rány/série Jury (pověřený člen Jury, druhý člen soutěžní Jury a člen klasifikační Jury) musí určit, zda chybějící zásah byl skutečně chybený (0) nebo je chybné terčové zařízení (Jury může nařídít rozhodčímu na střelišti zastavit střelbu, aby mohl být

zkontrolován terč). Nenajde-li jury věrohodný důkaz, že střela minula terč, musí střelci nařídít jinou soutěžní ránu (10m/50m), pro standardní pistoli ženy dokončení série (jeden výstřel) nebo pro rychlopalnou pistoli muži sérii. Jsou-li tyto soutěžní rány navíc zaregistrovány, budou jejich hodnoty započítány místo neočekávané nuly (chybí zásah) a finále bude pokračovat. U rychlopalné pistole při finále se započítává výsledek opakované série místo původní série.

- c) V případě, že výstřel zasáhl terč s nevysvětleným chybějícím zásahem a ten nebyl zaregistrován, musí být střelec přesunut na rezervní terč (rychlopalná pistole na jinou terčovou skupinu). V 10m nebo 50m finále střelec, který byl přesunut na rezervní terč, musí mít dvě (2) minuty přípravného a nástřelného času. Střelci, který byl přesunut, musí být na povel umožněno, aby dostřílel chybějící rány, dokončení série nebo opakoval sérii (rychlopalná pistole) ještě před pokračováním finále všech střelců.
- d) Během jakéhokoliv zpoždění soutěžní střelby, mají ostatní finalisté povoleno mířit na terč a sušit. V případě, že celkové zpoždění do vyřešení závady, je delší než pět (5) minut, musí mít všichni střelci na 10m a 50m finále dvě (2) minuty na nástřel, před pokračováním soutěže.

**6.17.1.9 Vybavení finálového střeště.** Finálová střeště musí být vybavena systémem elektronických výsledkových tabulí, které zobrazují seřazené výsledky pro funkcionáře, střelce, trenéry a diváky, odpočítávacími hodinami viditelnými pro finalisty a ozvučením. Pokud odpočítávací hodiny nejsou viditelné všem finalistům, všechny kontrolované časy musí být zobrazeny na monitorech jasně viditelné všem finalistům. Pro přítomné členy jury, rozhodčí na střešti, trenéry a eliminované střelce, kteří odstoupí z palebné čáry, musí být poskytnuty židle. Musí být poskytnuta také lavice nebo stůl, na něž si střelci mohou odložit vybavení před nástupem na finálové střeště nebo pokud odstoupí z palebné čáry.

**6.17.1.10 Funkcionáři na finále.** Provedení finále a dohled na ně zajišťuje následující personál:

- a) HRF. Finále musí řídit zkušený Hlavní rozhodčí finále držitel ISSF licence A nebo B;
- b) Soutěžní Jury. Soutěžní Jury musí dohlížet na provedení finále. Předseda Jury musí určit sebe, nebo jednoho člena Jury jako Člena jury zodpovědného za finále;
- c) Klasifikační (RTS) Jury. Jeden člen Klasifikační (RTS) Jury musí být přítomen a dohlížet na zpracování finálových výsledků;
- d) Jury pro finálové protesty. Jeden člen Odvolací jury, člen jury zodpovědný za finále a jeden další člen soutěžní Jury určený Technickým delegátem a předseda Jury musí rozhodovat o protestech, pokud jsou v průběhu finále podány. Proti rozhodnutí není odvolání;
- e) Rozhodčí na střešti (RO). Jeden nebo dva zkušení rozhodčí na střešti pomáhají HRF s kontrolou bezpečnosti zbraní, doprovodem finalistů a jejich trenérů na střeště a z něj a rozhodováním o závadách během finále;
- f) Technik (technici). Poskytovatel oficiálního zpracování výsledků jmenuje techniky pro přípravu a řízení provozu EST, grafického zobrazení výsledků a konzultace s jury ohledně jakýchkoli technických problémů;
- g) Spíkr. Funkcionář jmenovaný ISSF nebo Organizačním výborem spolupracuje s HRF a je zodpovědný za představení finalistů, ohlašování výsledků a zprostředkování informací divákům; a
- h) Zvukový technik. Je zodpovědný za kvalitní zvuk a produkci hudby během finále.

**6.17.1.11 Provedení finále a hudba.** Finále musí tvořit komplet barev, světla, hudby, hlášení, komentování a velení rozhodčího na střešti tak, aby diváci a televizní diváci byli seznámeni s dosavadními úspěchy finalistů, a to co nejpřitažlivějším a vzrušujícím způsobem.

**Představení Finalistů.** Po čase na nástřel nebo nástřelné sérii mohou finalisté v puškových disciplínách zůstat ve své střelecké poloze, musí však odložit pušky z ramene a otočit hlavu k divákům a TV kamerám. Finalisté v pistolových disciplínách musí odložit pistole a otočit se čelem k divákům. Spíkr představí finalisty uvedením jména, příslušnosti a stručné informace o každém z nich. Představí rovněž HRF a člena jury zodpovědného za finále.

#### 6.17.1.12 **Protesty ve finále**

- a) Všechny protesty ve finále musí být podány ústně a okamžitě. Protest vznese střelec nebo jeho kouč zdvihnutím ruky.
- b) Ve finále se neskládá vklad za protest.
- c) Všechny protesty musí okamžitě rozhodnout jury pro finálové protesty (3.12.3.7, 6.16.6 a 6.17.1.10.d.). Rozhodnutí jury pro finálové protesty a nelze se proti nim odvolat; a
- d) Pokud není protest ve finále uznán, bude uložen trest ve výši dvou bodů nebo zásahů odečtených z výsledku posledního výstřelu nebo série.

#### 6.17.1.13 **Finálová pravidla a postupy.**

- a) Všeobecná technická pravidla ISSF nebo Technická pravidla pro jednotlivé disciplíny platí pro všechny případy neřešené článkem 6.17.
- b) **Prezence a uložení vybavení.** Poté, co se finalisté prezentují v přípravném prostoru, musí být jim nebo jejich trenérům být umožněno, aby si uložili své zbraně a vybavení na svá stanoviště minimálně 20:00 minut před stanoveným začátkem finále (15:00 minut před začátkem finále pistolových disciplín na 25 m). Pouzdra a kufry na zbraně a vybavení nesmí zůstat v prostoru stříliště. Cvičné míření není v tomto čase povoleno. Střelci a trenéři se pak musí vrátit do přípravného prostoru, aby odtud byli povoláni k nástupu na stanoviště pro přípravu a představení. Trenéři zaujmou své přidělené místo na střílišti.
- c) **Povolání na palebnou čáru.** NTO vyzve střelce, aby postoupili k finálovému střílišti dvanáct (12) minut před uvedeným STARTOVNÍM časem. Poté, co jsou finalisté puškových disciplín, povoláni z přípravného prostoru na stanoviště, musí na čáru přicházet zcela oblečení, se zapnutými kabáty a kalhotami. HRF oznámí „**STŘELCI NA PALEBNOU ČÁRU**“.
- d) **Bezpečnostní praporky.** Poté, co jsou povoláni na stanoviště, smějí finalisté manipulovat se zbraněmi, zaujímat střeleckou polohu, cvičně zamiřovat, ale nesmí vyjmout bezpečnostní praporky nebo střílet nasucho, dokud není vydán povel „**ČAS NA PŘÍPRAVU A NÁSTŘEL; START**“ nebo „**PŘÍPRAVA ZAČÍNÁ...TEĎ**“ (u pistolových disciplín na 25 m).
- e) **Střelba nasucho.** Při finále je povoleno sušit pouze během času na přípravu a nástřel, času na změnu polohy a nástřel nebo přípravy s výjimkou, že střelba nasucho je povolena u disciplíny Rychlopalná pistole dle článku 6.17.4. Střelba nasucho v kteroukoli jinou dobu musí penalizována srážkou jednoho (1) bodu ve finále na 10 m a 50 m nebo srážkou jednoho (1) zásahu ve finále pistolových disciplín na 25 m.
- f) **Předčasné nabití.** Žádný finalista nesmí nabít pušku nebo pistoli dříve, než HRF vydá povel „**NABÍJET**“ nebo „**START**“. To má význam pro čas pro přípravu a nástřel, kdy se nevydává povel „**NABÍJET**“ a povel „**START**“ je současně povolení nabíjet. Zbraň se považuje za nabitou, jestliže náboj, brok nebo nabitý zásobník je v kontaktu se zbraní. (viz 6.2.3.4).
- g) **Cvičné držení a míření.** Ve finálích je povoleno cvičně zamiřovat od okamžiku, kdy jsou finalisté povoláni na stanoviště, (povel „**STŘELCI NA PALEBNOU ČÁRU**“ až do povelu „**STOP...VYBÍT**“ na konci finále s výjimkou, že střelci nesmí provádět cvičení držení a zamiřování během představování.
- h) **Výstřel před povel START nebo NABÍJET.** Pokud finalista ve finálích na 10 m, 25 m a 50 m nabije a vystřelí ránu před povel „**ČAS NA PŘÍPRAVU A NÁSTŘEL;**



**START**“ nebo před povelu „**NA NÁSTŘELNOU SÉRII; NABÍJET**“, musí být diskvalifikován.

- i) **Výstřel po povelu STOP.** Pokud finalista vystřelí ránu po povelu „**ČAS NA PŘÍPRAVU A NÁSTŘEL; STOP**“ nebo po povelu „**ČAS NA ZMĚNU POLOHY A NÁSTŘEL; STOP**“ a před povelu „**START**“ pro další soutěžní sérii, rána bude započítána jako SOUTĚŽNÍ rána do závodu a z hodnoty první SOUTĚŽNÍ rány do závodu rány musí být sraženy dva (2) body.
- j) **Sportovní pistole – předčasný výstřel.** Pokud finalista ve finále rychlopalné pistoli muži vystřelí nebo rána vyjde před rozsvícením zeleného světla, celá série musí být hodnocena jako nula (0) zásahů. Pokud finalistka sportovní pistole ženy vystřelí před rozsvícením zeleného světla, výstřel je hodnocen jako nula a bude jí odečten jeden (1) bod z výsledku série.
- k) **Výstřel navíc.** Pokud finalista vystřelí ránu navíc v sérii, nebo v čase pro jednotlivé rány, rána navíc musí být anulována a dva (2) body musí být sraženy z hodnoty poslední správné rány.
- l) **Neúmyslný výstřel.** Pokud finalista, který nestřílí rozstřel nebo závadu nabije a vystřelí, musí mu být tento výstřel zrušen. Za tuto neúmyslnou chybu není potrestán.
- m) **Bezpečnostní praporky** musí zůstat založené ve zbraních finalistů až do začátku času na přípravu a nástřel. Bezpečnostní praporky musí být vloženy při prezenci, a když je střelec vyřazen nebo finále ukončeno. Střelci, kteří jsou v průběhu finále vyřazeni, musí zbraně ponechat na stanovišti, odložit na stůl nebo kufr (třípolohové finále) s otevřenými závěry a ústími směřujícími k terčům, se založenými bezpečnostními praporky. Rozhodčí na střelišti musí zkontrolovat všechny zbraně a ověřit, že jsou v nich založené bezpečnostní praporky. Medailisté mohou se svými zbraněmi pózovat okamžitě po finále, žádné zbraně však nesmí být odnášeny ze střeleckých stanovišť, dokud nebyly vloženy bezpečnostní praporky a zbraně zkontrolovány rozhodčím finále. Pokud sportovec nedopatřením nevloží bezpečnostní praporek, je úsekový rozhodčí oprávněn tuto závadu odstranit a bezpečnostní praporek vložit.
- n) **Koučování.** Během všech finále je povoleno koučování beze slov. Slovní koučování je povoleno pouze během třípolohového finále.
- o) **Nesprávné povely.** Pokud finálový HRF ve finále jednotlivců nebo družstev vydá nesprávný povel, jako je opomenutí správně zahájit sérii nebo zvolání **STOP** dřív, než dostřílí všichni střelci, postupuje se následujícím způsobem: Pokud finálový HRF ve finále jednotlivců nebo smíšených družstev vydá nesprávný povel v rámci jediné série, **již vystřelené rány musí být započítány.** HRF musí znovu nastavit hodiny na původní časový limit a vydat nový povel, aby umožnil střelcům, kteří nezačali střílet nebo nemohli dokončit střelbu, vystřílet zbývající rány. Pokud finálový HRF ve finále jednotlivců nebo smíšených družstev vydá nesprávný povel v rámci série více výstřelů nebo smíšených družstev, **již vystřelené rány musí být započítány.** Pověřený člen jury musí stanovit kolik času zbývalo, když byl vydán povel **STOP**, přidat k tomuto času 60 sekund a informovat HRF, aby znovu odstartoval a dokončil sérii, aby střelci, jimž zbývají nějaké výstřely, mohli střílet. Pokud některý střelec nepochopí tento postup a nedopatřením vystřelí více ran, nadbytečné zásahy musí být vynulovány a nebude udělen žádný trest.
- p) **Vyhlášení medailistů.** Poté, co HRF vyhlásí „**VÝSLEDKY JSOU KONEČNÉ**“, pověřený člen jury musí shromáždit tři medailisty na finálovém střelišti a spíkr musí oznámit medailisty vyhlášením:  
„**ZLATOU MEDAILI ZÍSKÁVÁ REPREZENTANT (PŘÍSLUŠNOST, JMÉNO)**“,  
„**STŘÍBRNOU MEDAILI ZÍSKÁVÁ (JMÉNO, PŘÍSLUŠNOST)**“,  
„**A BRONZOVOU MEDAILI ZÍSKÁVÁ (JMÉNO, PŘÍSLUŠNOST)**“

- q) **Závady.** Pro každého střelce v celém finále je povolena pouze jedna (1) závada. Střelcům může být poskytnuta jedna (1) minuta na opravu závady zbraně, aby mohlo finále pokračovat bez zbytečného zdržení.
- r) **Hudba.** Během finále musí hrát hudba, kterou by měl schválit technický delegát. Během všech fází finále je žádoucí nadšené povzbuzování diváků.
- s) **Tresty.** Všechny postihy budou uděleny podle pravidel ISSF.
- t) **Nestandardní případy.** Všeobecná technická pravidla ISSF platí i pro záležitosti neuvedené výše. Jury rozhodne neobvyklé nebo sporné záležitosti podle Technických pravidel pro všechny disciplíny pro takové závody.
- u) **Národní označení (kodex oblékání).** Střelci musí nosit střelecké oblečení v souladu s kodexem oblékání ISSF (č. 6.22). Puškaři musí nosit národní identifikaci na střeleckých kabátech následujícím způsobem: Národní vlajka země nebo 3písmenný identifikátor stanovený MOV na kapse na straně k publiku nebo ve spodní části zad kabátu.

## 6.17.2 FINÁLE – VZDUCHOVÁ PUŠKA A VZDUCHOVÁ PISTOLE, MUŽI A ŽENY

*POZNÁMKA: Časy zde uvedené jsou jen jako vodítko. Podrobný přesný rozpis časů lze najít v materiálech „Povely a komentování finále“ (“Commands and Announcements for Finals”) na stránkách ISSF.*

<p>a) <b>FORMÁT FINÁLE</b></p>	<p>Finále sestává ze dvou (2) sérií po pěti (5) SOUTĚŽNÍCH ranách, každá za 250 sec. na sérii (5+5 ran). Poté následuje čtrnáct (14) jednotlivých SOUTĚŽNÍCH ran střelených na povel v čase 50 sec. Vyřazování finalistů s nejnižším výsledkem začíná po 12. ráně a pokračuje po každých dalších dvou ranách, až do rozhodnutí o zlaté a stříbrné medaili. Celkem je tedy dvacet čtyři (24) finálových ran.</p>
<p>b) <b>HODNOCENÍ</b></p>	<p>Finále se hodnotí na desetiny kruhu (desetinné hodnocení). Celkový výsledek dosažený ve finále určuje pořadí. Shody se rozhodují dle výsledků rozstřelu. Srážky za porušení pravidel před vystřelením první SOUTĚŽNÍ rány se uplatňují na výsledek první SOUTĚŽNÍ rány. Srážky za další porušení pravidel se uplatňují na výsledek rány, při níž k porušení pravidel došlo.</p>
<p>c) <b>ČAS NA PŘÍPRAVU VYBAVENÍ</b> <b>20:00 min před</b></p>	<p>Závodníkům, nebo jejich trenérům musí být umožněno uložit si své zbraně a vybavení na jejich střelecká stanoviště nejméně 20 min. před začátkem finále.</p>
<p>d) <b>PŘÍPRAVA</b> <b>13:00 min před</b></p>	<p>HRF povolá střelce na stanoviště třináct (13) minut před začátkem finále povel <b>„STŘELCI, NA PALEBNOU ČÁRU“</b>.</p> <p>Po dvou (2) minutách HRF vyhlásí kombinovaný čas pro přípravu a nástřel povel <b>„PĚT (5) MINUT PŘÍPRAVA A NÁSTŘEL.... START“</b>. Během tohoto času mohou finalisté vystřelit neomezený počet nástřelných ran. 30 sec. před koncem času na přípravu a nástřel hlásí HRF: <b>„30 SEKUND“</b>. Po pěti (5) minutách, HRF velí <b>„STOP....VYBÍT“</b>. Během nástřelu se nehlasí žádné výsledky.</p>
<p>e) <b>PŘEDSTAVOVÁNÍ FINALISTŮ</b> <b>5:30 min před</b></p>	<p>Po povelu <b>„STOP....VYBÍT“</b> musí puškoví finalisté vybit své pušky a vložit bezpečnostní praporky. Střelci mohou zůstat během představování ve střelecké poloze, musí ale pušku odložit z ramene a očekávat se, že otočí hlavu tváří k divákům a TV kamerám přenášejícím finále. Všichni finalisté musí pušku odložit z ramene, dokud nebude ukončena prezentace všech finalistů.</p> <p>Po povelu <b>„STOP....VYBÍT“</b> musí pistoloví finalisté vybit své pistole, vložit bezpečnostní praporky, odložit pistole na lavici a otočit se k divákům na představování.</p>

	<p>Finálový rozhodčí musí zkontrolovat otevřené závěry a vložené bezpečnostní praporky.</p> <p>Po kontrole zbraní spíkr představí závodníky, HRF a člena jury zodpovědného za finále podle čl. 6.17.1.12.</p>
<b>f) KONEČNÝ ČAS NA PŘÍPRAVU</b>	<p>Okamžitě po představení HRF velí „<b>NA SVÁ MÍSTA</b>“.</p> <p>Terče a výsledkové tabule musí být přenastaveny na SOUTĚŽNÍ rány.</p> <p>Po 60 s začne HRF vydávat povel pro první SOUTĚŽNÍ sérii.</p>
<b>g) 1. FÁZE FINÁLE 2 x 5 ran Čas: 250 sec. na každou sérii Soutěžní rány se začínají střílet v 0:00 min.</b>	<p>HRF velí „<b>NA PRVNÍ SOUTĚŽNÍ SÉRII....NABÍJET</b>“.</p> <p>Po 5 S HRF velí „<b>START</b>“. Finalisté mají 250 s na vystřelení pěti (5) ran.</p> <p>Po 250 s nebo poté, co všichni finalisté vystřelili pět (5) ran, HRF velí: „<b>STOP</b>“.</p> <p>Okamžitě po povelu „<b>STOP</b>“ spíkr během 15-20 s okomentuje aktuální pořadí střelců a zajímavé výsledky. Výsledky jednotlivých zásahů se nevyhlašují.</p> <p>Ihned jakmile spíkr dokončí, HRF velí „<b>NA DALŠÍ SOUTĚŽNÍ SÉRII, NABÍJET</b>“.</p> <p>Po 5 S HRF velí „<b>START</b>“.</p> <p>Po 250 s nebo poté, co všichni finalisté vystřelili pět (5) ran, HRF velí: „<b>STOP</b>“.</p> <p>Spíkr znovu okomentuje střelce a jejich výsledky a vysvětlí, že dále budou následovat jednotlivé výstřely v čase 50 s a že po každé druhé ráně bude vyřazen finalista s nejnižším celkovým výsledkem.</p>
<b>h) 2. FÁZE FINÁLE JEDNOTLIVÉ RÁNY 14 x 1 výstřel Čas: 50 sec. na každý výstřel</b>	<p>Ihned jak spíkr dokončí, HRF velí „<b>NA DALŠÍ SOUTĚŽNÍ RÁNU, NABÍJET</b>“.</p> <p>Po 5 S HRF velí „<b>START</b>“. Finalisté mají 50 s na vystřelení každé rány.</p> <p>Po 50 sec., nebo jakmile všichni střelci vystřelí jednu ránu, HRF velí „<b>STOP</b>“ a spíkr okomentuje finalisty a jejich výsledky.</p> <p>Ihned jak spíkr dokončí, HRF velí „<b>NA DALŠÍ SOUTĚŽNÍ RÁNU, NABÍJET</b>“.</p> <p>Po 5 s HRF velí „<b>START</b>“.</p> <p>Tato sekvence pokračuje až do vystřelení celkem 24 ran (dvě 5ranné série a 14 jednotlivých výstřelů). Po vystřelení 24. rány HRF velí „<b>STOP....VYBÍT</b>“. RF musí zkontrolovat otevřené závěry a vložené bezpečnostní praporky.</p>
<b>i) VYŘAZOVÁNÍ</b>	<p>Poté, co finalisté vystřelili dvanáct (12) ran, je vyřazen střelec s nejnižším výsledkem (8. místo).</p> <p>Vyřazování finalistů s nejnižším výsledkem pokračuje následujícím způsobem:</p> <ul style="list-style-type: none"> <li>po 14 ranách – 7. místo</li> <li>po 16 ranách – 6. místo</li> <li>po 18 ranách – 5. místo</li> <li>po 20 ranách – 4. místo</li> <li>po 22 ranách – 3. místo (rozhodnuto o bronzové medaili)</li> <li>po 24 ranách – 2. a 1. místo (rozhodnuto o držiteli stříbrné a zlaté medaile)</li> </ul>
<b>j) ROZHODOVÁNÍ SHOD</b>	<p>Je-li shoda na posledním místě s nejnižším výsledkem, střílí střelci se shodou další jednotlivé rány až do rozhodnutí o vyřazeném.</p> <p>Pro rozstřelovou ránu HRF okamžitě ohlásí příjmení finalistů se shodou a běžným postupem jim velí pro rozstřelovou ránu. Spíkr nic nekomentuje, dokud není shoda rozhodnuta.</p>

<b>k)</b> <b>DOKONČENÍ</b> <b>FINÁLE</b>	<p>Poté, co dva (2) zbývající finalisté vystřelí svou 24. ránu a není shoda, ani žádný protest, HRF vydá povel „<b>STOP... VYBÍT</b>“ a následně prohlásí: „<b>VÝSLEDKY JSOU KONEČNÉ</b>“.</p> <p>Jury musí shromáždit tři medailisty na ploše před palebnou čarou a spíkr okamžitě oznámí vítěze, držitele bronzové, stříbrné a zlaté medaile (čl. 6.17.1.14p).</p>
--	--

### 6.17.3 FINÁLE - 50M PUŠKA 3POLOHOVÝ ZÁVOD MUŽI, ŽENY

<b>a)</b> <b>FORMÁT FINÁLE</b>	<p>Finále sestává z 15 SOUTĚŽNÍCH ran v každé poloze, vkleče, vleže a vstoje, střelených v tomto pořadí. Finále začíná 3 x 5 ranami vkleče, v čase 200 s na sérii.</p> <p>Po sedmi (7) min. na změnu polohy a nástřel finalisté střelí 3 x 5 ran vleže, v čase 150 s na sérii.</p> <p>Po devíti (9) min. na změnu polohy a nástřel, finalisté střelí 2 x 5 ran vstoje, v čase 250 s na sérii.</p> <p>Dva finalisté na posledních místech vypadávají po 10 (2 x 5) ranách vstoje.</p> <p>Finále pokračuje pěti (5) jednotlivými ranami vstoje, každá za 50 s s tím, že po každé ráně je vyřazen další finalista s nejnižším výsledkem, až zbydou poslední dva, kteří vystřelí poslední ránu a rozhodne se o vítězi, držiteli zlaté medaile.</p> <p>Celkem se střelí 45 finálových ran.</p>
<b>VYBAVENÍ</b> <b>STŘELIŠTĚ</b>	<p>Střelcům bude poskytnuta schránka pro odložení vybavení nutného pro změnu mezi třemi polohami včetně střeliva navíc. Tyto schránky musí být umístěny v zadní části střeleckého stanoviště.</p> <p>Před návratem na palebnou čaru po výměně vybavení musí střelci odložit veškeré nepoužívané vybavení do své schránky, aby byl zachován pořádek na střeleckém stanovišti. Pokud střelec neúmyslně ponechá vybavení na střeleckém stanovišti a zaujme následující polohu, RF může pomoci diskretním uložením vybavení do schránky před zahájením soutěžní střelby.</p> <p>Střelecké podložky budou poskytnuty pro každého střelce dle potřeby a musí být umístěny v zadní části střeleckého stanoviště, když střelec zaujme polohu vstoje. RF může pomoci s úklidem nebo sběrem nepoužívaných střeleckých podložek.</p>
<b>b)</b> <b>HODNOCENÍ</b>	<p>Hodnotí na desetiny kruhu (desetinné hodnocení). Celkový výsledek dosažený ve finále určuje pořadí. Shody se rozhodují dle výsledků rozstřelu.</p> <p>Srážky za porušení pravidel před vystřelením první soutěžní rány se uplatňují na výsledek první soutěžní rány. Srážky za další porušení pravidel se uplatňují na výsledek rány, při níž k porušení pravidel došlo.</p>
<b>c)</b> <b>ČAS NA PŘÍPRAVU</b> <b>VYBAVENÍ</b> <b>20:00 min před</b>	<p>Střelcům nebo jejich trenérům musí být umožněno uložit si své pušky a vybavení na jejich střelecká stanoviště nejméně 20 min. před začátkem finále. Veškeré příslušenství zbraně a vybavení nutné pro změnu poloh musí být uloženo v jedné schránce, která zůstává během finále na střelcově stanovišti.</p>

<p>d) <b>PŘÍPRAVA A NÁSTŘEL POLOHA VKLEČE</b> 13:00 min před</p>	<p>HRF povolá střelce na stanoviště třináct (13) minut před začátkem finále povel: „<b>STŘELCI NA PALEBNOU ČARU</b>“. Poté, co byli povoláni na stanoviště, finalisté mohou manipulovat s puškami, zaujmout polohu vkleče, cvičně zamiřovat, nesmí však vyjmout bezpečnostní praporky a sušit. Po dvou (2) min. HRF vyhlásí kombinovaný čas pro přípravu a nástřel povel „<b>PĚT MINUT PŘÍPRAVA A NÁSTŘEL... START</b>“. Po tomto povelu mohou finalisté vyjmout bezpečnostní praporky, sušit a vystřelit neomezený počet nástřelných ran.</p> <p>30 sec. před koncem času na přípravu a nástřel hlásí HRF: „<b>30 SEKUND</b>“.</p> <p>Po pěti (5) minutách HRF velí „<b>STOP, VYBÍT</b>“.</p> <p>Během nástřelu se nehlásí žádné výsledky. Po povelu „<b>STOP...VYBÍT</b>“ musí finalisté vybit své pušky a vložit bezpečnostní praporky pro představení finalistů. RF musí ověřit, že závěry jsou otevřené a bezpečnostní praporky založené. Střelci během představování pro třípolohové finále mohou zůstat ve střelecké poloze, musí ale pušku odložit z ramene. Očekává se však, že otočí hlavu tvář k divákům a TV kamerám přenášejícím představení.</p>
<p>e) <b>PŘEDSTAVENÍ FINALISTŮ</b> 5:30 min před</p>	<p>Po kontrole pušek spíkr představí závodníky, HRF a člena jury zodpovědného za finále podle čl. 6.17.1.12. Všechny pušky finalistů musí zůstat odložené z ramene, dokud není ukončeno představení všech finalistů a také HRF a pověřeného člena jury.</p>
<p>f) <b>POLOHA VKLEČE, STŘELBA SOUTĚŽNÍCH RAN</b> 3 x 5ranná série Čas: 200 sec. na každou sérii Soutěžní rány se začínají střílet v 0:00 min.</p>	<p>Okamžitě po představení HRF velí: „<b>NA SVÁ MÍSTA</b>“. Následuje 60 sekund pauza a po ní povel „<b>NA PRVNÍ SOUTĚŽNÍ SÉRII...NABÍJET</b>“. Po pěti (5) s HRF velí „<b>START</b>“.</p> <p>Finalisté mají 200 s na vystřelení každé 5ranné SOUTĚŽNÍ série vkleče. Po 200 s nebo poté, co všichni finalisté vystřelili pět (5) ran, HRF velí: „<b>STOP</b>“.</p> <p>Okamžitě po povelu „<b>STOP</b>“ spíkr během 15-20 s okomentuje aktuální pořadí střelců a zajímavé výsledky. Výsledky jednotlivých zásahů se nevyhlašují.</p> <p>Ihned jakmile spíkr dokončí, HRF velí „<b>NA DALŠÍ SOUTĚŽNÍ SÉRII, NABÍJET</b>“. Po pěti (5) s HRF velí „<b>START</b>“.</p> <p>Po 200 s nebo poté, co všichni finalisté vystřelili pět (5) ran, HRF velí „<b>STOP</b>“.</p> <p>Okamžitě po povelu „<b>STOP</b>“ spíkr během 15-20 s okomentuje aktuální pořadí a zajímavé výsledky.</p> <p>Ihned jakmile spíkr dokončí, HRF velí „<b>NA DALŠÍ SOUTĚŽNÍ SÉRII, NABÍJET</b>“. Po pěti (5) s HRF velí „<b>START</b>“.</p> <p>Po 200 s nebo poté, co všichni finalisté vystřelili pět (5) ran, HRF velí „<b>STOP...VYBÍT</b>“. RF musí ověřit, že závěry jsou otevřené a bezpečnostní praporky založené.</p> <p>Střelci, kteří dokončili třetí sérii musí zůstat v poloze vkleče ale mohou sejmout pušky z ramene a nesmí začít rozebírat nebo nastavovat svou pušku až do povelu ke změně.</p>

<p><b>g)</b> <b>ZMĚNA POLOHY A NÁSTŘEL VLEŽE</b> <b>7:00 minut</b></p>	<p>Okamžitě po povelu „<b>STOP; VYBÍT</b>“ musí HRF vyhlásit kombinovaný čas na změnu polohy a nástřel povelom „<b>SEDM MINUT NA ZMĚNU POLOHY A NÁSTŘEL...START</b>“.</p> <p>Po tomto povelu smějí finalisté manipulovat se zbraněmi, připravovat je na polohu vleže, zaujmout polohu vleže, vyjmout bezpečnostní praporky, sušit a vystřelit neomezený počet nástřelných ran.</p> <p>Poté, co začal běžet čas na změnu polohy, spíkr okomentuje pořadí a výsledky finalistů po poloze vkleče.</p> <p>30 sec. před koncem času na změnu polohy a nástřel HRF hlásí „<b>30 SEKUND</b>“.</p> <p>Po sedmi (7) minutách HRF velí „<b>STOP</b>“. Poté následuje 30s přestávka, během níž technik vynuluje terče a přestaví je na SOUTĚŽNÍ rány.</p>
<p><b>h)</b> <b>POLOHA VLEŽE STŘELBA SOUTĚŽNÍCH RAN</b> <b>3 x 5ranná série</b> <b>Čas: 150 sec. na každou sérii</b></p>	<p>Po 30 s HRF velí „<b>NA DALŠÍ SOUTĚŽNÍ SÉRII...NABÍJET</b>“. Po pěti (5) s HRF velí „<b>START</b>“. Finalisté mají 150 s na vystřelení každé 5ranné SOUTĚŽNÍ série vleže.</p> <p>Stejný postup povelů a pořadí komentářů pokračuje, než finalisté dokončí 3 x 5 ran v poloze vleže.</p> <p>Po třetí sérii HRF velí „<b>STOP...VYBÍT</b>“. RF musí ověřit, že závěry jsou otevřené a bezpečnostní praporky založené.</p> <p>Střelci, kteří dokončili třetí sérii musí zůstat v poloze vleže ale mohou sejmout pušky z ramene a nesmí začít rozebírat nebo nastavovat svou pušku až do povelu ke změně.</p>
<p><b>i)</b> <b>ZMĚNA POLOHY A NÁSTŘEL VSTOJE</b> <b>9:00 minut</b></p>	<p>Okamžitě po povelu „<b>STOP; VYBÍT</b>“ musí HRF vyhlásit kombinovaný čas na změnu polohy a nástřel povelom: „<b>DEVĚT MINUT NA ZMĚNU POLOHY A NÁSTŘEL; START</b>“.</p> <p>Po tomto povelu smějí finalisté manipulovat se zbraněmi, připravovat je na polohu vstojе, zaujmout polohu vstojе, vyjmout bezpečnostní praporky, sušit a vystřelit neomezený počet nástřelných ran.</p> <p>Poté, co začal běžet čas na změnu polohy, spíkr okomentuje pořadí a výsledky finalistů po poloze vkleče a vleže.</p> <p>30 sec. před koncem času na změnu polohy a nástřel HRF hlásí „<b>30 SEKUND</b>“.</p> <p>Po devíti (9) minutách HRF velí: „<b>STOP</b>“. Poté následuje 30s přestávka, během níž technik vynuluje terče a přestaví je na SOUTĚŽNÍ rány.</p>

<p>j) <b>POLOHA VSTOJE STŘELBA SOUTĚŽNÍCH RAN 2 x 5ranná série 5 x 1 rána Čas: 250 s na každou 5rannou sérii, 50 s na každou jednotlivou ránu</b></p>	<p>Po 30 s HRF velí „<b>NA DALŠÍ SOUTĚŽNÍ SÉRII...NABÍJET</b>“. Po pěti (5) s HRF velí „<b>START</b>“.</p> <p>Finalisté mají 250 s na vystřelení každé 5ranné SOUTĚŽNÍ série vstoje.</p> <p>Stejný postup povelů a sekvence komentářů se bude opakovat, než finalisté dokončí dvě (2) 5ranné série vstoje.</p> <p>Poté, co HRF zavěl „<b>STOP</b>“ po druhé sérii, jsou finalisté na 8. a 7. místě vyřazeni. Spíkr oznámí vyřazené finalisty a okomentuje výsledky.</p> <p>Ihned jak spíkr skončí, HRF velí „<b>NA DALŠÍ SOUTĚŽNÍ RÁNU, NABÍJET</b>“.</p> <p>Po pěti (5) s HRF velí „<b>START</b>“.</p> <p>Finalisté mají 50 s na vystřelení každé jednotlivé rány. Informace o odpočítávaném čase na výstřel musí být střelcům nadále k dispozici.</p> <p>Po 50 s nebo poté, co všichni finalisté vystřelili jednu (1) ránu, HRF velí „<b>STOP</b>“. Spíkr oznámí střelce, který vypadává, a okomentuje výsledky.</p> <p>HRF a spíkr pokračují v těchto povelích a hlášeních až do poslední rány, která rozhoduje o držitelích zlaté a stříbrné medaile.</p>
<p>k) <b>VYŘAZOVÁNÍ</b></p>	<p>Dva finalisté na posledních místech jsou vyřazeni po druhé sérii vstoje (po celkem 40 ranách, střelci na 8. a 7. místě). Jeden (1) další nejnižší umístěný střelec je vyřazen po každé z pěti jednotlivých ran, které následují.</p> <p>Po 41. ráně – 6. místo</p> <p>Po 42. ráně – 5. místo</p> <p>Po 43. ráně – 4. místo</p> <p>Po 44. ráně – 3. místo (rozhodnuto o bronzové medaili)</p> <p>Po 45. ráně – 2. a 1. místo (rozhodnuto o držiteli stříbrné a zlaté medaile).</p>
<p>l) <b>ROZHODOVÁNÍ SHOD</b></p>	<p>Je-li shoda na posledním místě s nejnižším výsledkem, střílí střelci se shodou další jednotlivé rány až do rozhodnutí o vyřazeném. Pro rozstřelovou ránu HRF okamžitě ohlásí příjmení finalistů se shodou a jejich body a běžným postupem jim velí pro rozstřelovou ránu. Spíkr nic nekomentuje, dokud není shoda rozhodnuta.</p> <p>Je-li shoda na sedmém a osmém místě, rozhoduje o pořadí vyšší výsledek v poslední pětiranné sérii a případně předchozí sérii, atd.</p>
<p>m) <b>DOKONČENÍ FINÁLE</b></p>	<p>Poté, co dva (2) zbývající finalisté vystřelí svou poslední ránu a není shoda, ani žádný protest, HRF vydá povel „<b>STOP... VYBÍT</b>“ a následně prohlásí: „<b>VÝSLEDKY JSOU KONEČNÉ</b>“.</p> <p>Pověřený člen jury musí shromáždit tři medailisty na ploše před palebnou čarou a spíkr okamžitě oznámí vítěze, držitele bronzové, stříbrné a zlaté medaile (čl. 6.17.1.14p).</p>
<p>n) <b>ZMĚNY POLOHY</b></p>	<p>Střelci nesmí začít měnit polohu, dokud HRF nevydá povel „<b>START</b>“ pro čas na změnu polohy a nástřel. Za první porušení je napomenutí. Za druhé pak srážka dvou bodů z první rány následující série.</p>
<p>o) <b>KOUCOVÁNÍ</b></p>	<p>Trenéři mohou pomáhat finalistům s přinesením střeleckého vybavení na palebnou čáru a po finále s jeho odnesením. Trenéři nesmí pomáhat střelci během změny polohy.</p> <p>Posunkové koučování je povoleno. Ústní koučování je povoleno pouze během změny polohy, pokud střelec ustoupí k trenérovi (trenér nesmí postoupit ke střelci).</p>

## 6.17.4 FINÁLE – 25m RYCHLOPALNÁ PISTOLE MUŽI

<b>a)</b> <b>FORMÁT FINÁLE</b>	Finále ve 25m rychlopalné pistoli mužů sestává z osmi (8) 5ranných sérií za 4 sekundy, s hodnocením zásah nebo chybená, s postupným vyřazováním finalistů s nejnižším skóre, které začíná po čtvrté sérii a pokračuje do osmé série, kdy je rozhodnuto o zlaté a stříbrné medaili.
<b>b)</b> <b>TERČE</b>	Musí být použity tři (3) soupravy po pěti (5) 25m elektronických terčích (EST). Vždy dvěma finalistům je přidělena jedna skupina terčů. Pro každou skupinu je určeno jedno střelecké stanoviště rozměrů 1,50 m x 1,50 m. Střelci musí zaujmout polohu na levé a pravé straně střeleckého stanoviště tak, aby se nejméně jedno (1) chodidlo dotýkalo čáry, která vyznačuje levou nebo pravou hranici stanoviště, jak je definováno článkem 6.4.11.7.
<b>c)</b> <b>HODNOCENÍ</b>  <b>SRÁŽKY</b>	Hodnocení ve finále je „zásah“, nebo „chybená“. Každý zásah se počítá jako jeden (1) bod, chybená jako nula (0). Zóna vymežující „zásah“ je 9,7 nebo více na terči pro rychlopalnou pistoli. Celkový výsledek dosažený ve finále (celkový počet zásahů) určuje konečné pořadí s tím, že případné shody se rozhodují rozstřelem.  Srážky za porušení pravidel před vystřelením první SOUTĚŽNÍ rány se uplatňují na výsledek první SOUTĚŽNÍ série. Srážky za další porušení pravidel se uplatňují na výsledek série, při níž k porušení pravidel došlo.
<b>d)</b> <b>ČAS PREZENCE NA FINÁLE</b> <b>30:00 a 20:00 min. před</b>	Střelci se musí prezentovat 30 min. začátkem finále se svým vybavením a oblečením na závod. Jury musí provést přejímku vybavení co nejdříve poté, co se střelec prezentuje.  Střelcům, nebo jejich trenérům musí být umožněno uložit vybavení, včetně množství střeliva potřebného pro finále na přidělené stanoviště ne méně jak 20 min. před začátkem finále.  Finalistovo vybavení smí zahrnovat náhradní pistoli, která může být použita namísto pistole se závadou (v pistoli musí být vložen bezpečnostní praporek).



<p>e) <b>POVOLÁNÍ STŘELCŮ NA STANOVIŠTĚ, PŘÍPRAVA A NÁSTŘEL 10:00 min před</b></p>	<p>HRF povolá střelce na palebnou čáru deset (10) minut před začátkem finále povelém „<b>STŘELCI NA PALEBNOU ČÁRU</b>“. Po jedné (1) min., vyhlásí HRF dvě (2) min. přípravy povelém „<b>PŘÍPRAVA ZAČÍNÁ TEĎ</b>“.</p> <p>Po dvou (2) minutách, HRF velí „<b>KONEC PŘÍPRAVY</b>“.</p> <p>Nástřelná série sestává z pěti (5) ran za čtyři (4) sekundy. Okamžitě po skončení přípravy HRF velí „<b>NA NÁSTŘELNOU SÉRII...NABÍJET</b>“.</p> <p>30 sec. po povelu „<b>NABÍJET</b>“ vyvolá HRF jména prvních, (levých) střelců z každé skupiny uvedením „<b>(PŘÍJMENÍ STŘELCE Č. 1, PŘÍJMENÍ STŘELCE Č. 3, PŘÍJMENÍ STŘELCE Č. 5)</b>“. Poté, co jsou jejich jména ohlášena, mohou střelci zasunout zásobníky do pistolí a připravit se ke střelbě.</p> <p>15 s sec. po vyvolání jmen finalistů 1, 3 a 5, HRF velí: „<b>POZOR</b>“ a rozsvítí červené světlo.</p> <p>Tito střelci musí zaujmout polohu „<b>PŘIPRAVEN</b>“ (čl. 8.7.2).</p> <p>Zelené světlo se rozsvítí po za sedmi (7) sekundách. Po čtyřech (4) sekundách času na střelbu se na 10-14 sec. rozsvítí červené světlo, (čas na přenastavení terčů). Během těchto 10-14 s mohou střelci vidět své monitory.</p> <p>Poté, co technik signalizuje že terče jsou připravené, HRF vyvolá jména druhých (pravých) střelců z každé skupiny „<b>(PŘÍJMENÍ STŘELCE Č. 2, PŘÍJMENÍ STŘELCE Č. 4, PŘÍJMENÍ STŘELCE Č. 6)</b>“. Poté, co jsou jejich jména ohlášena, mohou střelci zasunout zásobníky do pistolí a připravit se ke střelbě.</p> <p>Za patnáct (15) s je dán povel „<b>POZOR</b>“ a celý proces časů pro tuto sérii pokračuje.</p> <p>Po čtyřech (4) s času na střelbu se na 10-14 s rozsvítí červené světlo. Během těchto 10-14 s mohou střelci vidět své monitory.</p> <p>Po nástřelných sériích se neohlašují žádné výsledky. Poté, co všichni střelci absolvovali své nástřelné série, musí odložit své vybité pistole s vloženými bezpečnostními praporky na stolky a otočit se tváří k publiku pro představení.</p> <p>RF musí ověřit, že závěry pistolí jsou otevřené a v komoře nebo zásobníku nejsou náboje.</p>
<p>f) <b>PŘEDSTAVOVÁNÍ FINALISTŮ 4:45 min před</b></p>	<p>Poté, co jsou zbraně finalistů zkontrolovány, spíkr představí závodníky, HRF a Člena Jury zodpovědného za finále podle čl. 6.17.1.12.</p>

<p><b>g)</b> <b>PODROBNÝ POSTUP VELENÍ A STŘELBY</b> Střelba do závodu začíná v čase 0:00 min.</p>	<p>Každá finálová SOUTĚŽNÍ série sestává z pěti (5) ran, střílených za čtyři (4) sekundy. V každé sérii střílají všichni (zbývající) finalisté jednotlivě, po sobě. Pořadí střelby je pro všechny série zleva doprava.</p> <p>Okamžitě po představení HRF velí „<b>NA SVÁ MÍSTA</b>“.</p> <p>15 s po představení HRF velí „<b>NABÍJET</b>“. Po povelu „<b>NABÍJET</b>“ mají střelci jednu (1) min. na nabití dvou (2) zásobníků (čl. 8.7.6.2d neplatí pro finále). Pouze jeden (1) povel „<b>NABÍJET</b>“ je vydán před začátkem první SOUTĚŽNÍ série. Během celého finále střelci mohou pokračovat v nabíjení zásobníků dle potřeby.</p> <p>Poté, co byl vydán povel „<b>NABÍJET</b>“, mohou střelci cvičně zamiřovat, zvedat ruku nebo střílet nasucho, vyjma okamžiku, kdy střílí další střelec na téže skupině 5 terčů. Během této doby střelec na pravé straně skupiny 5 terčů může vzít pistoli do ruky, aby se připravoval, nesmí však zamiřovat, zvedat ruku a sušit. Poté co dostřílel, musí střelec na levé straně odložit pistoli a ustoupit do zadní části střeleckého stanoviště, nebo se nesmí pohybovat po dobu, kdy střelec vpravo střílí svou sérii.</p> <p>Jednu (1) min. po povelu „<b>NABÍJET</b>“ HRF ohlásí jméno prvního finalisty vyvoláním „<b>(PŘÍJMENÍ STŘELCE #1)</b>“. Poté co bylo jméno střelce vyvoláno, může tento vložit zásobník do pistole a připravit se ke střelbě.</p> <p>15 sec. po vyvolání jména prvního střelce HRF velí „<b>POZOR</b>“ a rozsvítí červené světlo. První střelec musí zaujmout polohu „<b>PŘIPRAVEN</b>“. Zelené světlo se rozsvítí po prodlevě sedm (7) s. Po čtyřech (4) s času na střelbu se na 10-14 s rozsvítí červené světlo, (čas na přenastavení terčů).</p> <p>Během těchto 10-14 s HRF oznámí výsledek této série (např. „<b>ČTYŘI ZÁSAHY</b>“).</p> <p> Ihned jakmile je oznámen výsledek prvního střelce a technik signalizuje, že terče jsou připravené, HRF ohlásí jméno druhého finalisty vyvoláním „<b>(PŘÍJMENÍ STŘELCE Č. 2)</b>“. Za 15 s je dán povel „<b>POZOR</b>“ a celý proces časů pro tuto sérii pokračuje. Po této sérii HRF oznámí výsledek série. Další střelci pokračují postupně ve střelbě, až všichni finalisté zbývající v závodu mají tuto sérii odstřílenou.</p> <p>Poté, co všichni střelci odstřílí jednu (1) sérii následuje pauza 15-20 s. Během této pauzy spíkr okomentuje aktuální pořadí střelců, nejlepší výsledky, střelce, kteří z finále vypadli atd.</p> <p>Pro druhou sérii HRF vyvolá „<b>(PŘÍJMENÍ STŘELCE Č. 1)</b>“ a tento postup pokračuje, dokud všichni finalisté nemají odstříleny čtyři (4) série.</p>
<p><b>h)</b> <b>VYŘAZOVÁNÍ</b></p>	<p>Poté, co všichni finalisté odstříleli čtyři série, je vyřazen střelec na posledním (6.) místě.</p> <p>Po každé další sérii vypadávají poslední finalisté následujícím způsobem: Po 5. sérii – 5. místo Po 6. sérii – 4. místo Po 7. sérii – 3. místo (bronzová medaile) Po 8. sérii – 2. a 1. místo (rozhodnuto o držitelích stříbrné a zlaté medaile).</p>
<p><b>i)</b> <b>ROZHODOVÁNÍ SHOD</b></p>	<p>Jestliže je na posledním místě pro vyřazení shoda, střelci se shodným výsledkem střílí dodatečné rozstřelové čtyřsekundové (4 s) série dokud není shoda rozhodnuta. Při všech rozstřelových sériích střílí jako první střelec nalevo.</p> <p>Pro rozstřelovou sérii HRF ihned ohlásí jméno prvního střelce „<b>(PŘÍJMENÍ STŘELCE #1)</b>“ a uplatní normální postup střelby. Spíkr nic nekommentuje, dokud není shoda rozhodnuta.</p>

<p><b>j)</b> <b>DOKONČENÍ FINÁLE</b></p>	<p>Poté, co dva (2) zbývající finalisté odstřílí osmou sérii a není-li shoda ani žádný protest, HRF zavelí „<b>STOP...VYBÍT</b>“ a prohlásí „<b>VÝSLEDKY JSOU KONEČNÉ</b>“.</p> <p>Jury musí shromáždit tři medailisty na ploše před palebnou čarou a spíkr okamžitě oznámí vítěze, držitele bronzové, stříbrné a zlaté medaile (čl. 6.17.1.14p).</p> <p>Předtím než kterýkoli finalista, nebo jeho trenér může odnést pistoli z palebné čáry, musí ji zkontrolovat RF, ověřit že závěr je otevřený, bezpečnostní praporek založený, zásobník vyjmutý a prázdný. Předtím než jsou odneseny z palebné čáry, musí být pistole uloženy do kufříků.</p>
<p><b>k)</b> <b>POZDNÍ RÁNY</b></p>	<p>Pokud některý střelec vystřelí opožděnou ránu, nebo nevystřelí na všech pět (5) terčů včas, bude mu z výsledku série stržen jeden (1) zásah za každou opožděnou, nebo nevystřelenou ránu. Rána/rány budou označeny jako „OT“.</p>
<p><b>l)</b> <b>POLOHA „PŘIPRAVEN“ (8.7.2, 8.7.3)</b></p>	<p>Jestliže Jury shledá, že střelec zvedl ruku příliš brzy, nebo že ji dostatečně nespustil, musí být penalizován srážkou dvou (2) zásahů ze série, v níž k přestupku došlo (<b>zelená karta</b>). Ve finále se nedává žádné napomenutí. V případě opakovaného porušení pravidel musí být střelec diskvalifikován (červená karta). Než je udělena srážka nebo diskvalifikace pro nedodržení polohy „PŘIPRAVEN“, musí nejméně dva členové jury signalizovat (např. zvednutím praporku), že střelec zvedl ruku příliš brzy.</p>
<p><b>m)</b> <b>ZÁVADY (8.9)</b></p>	<p>V nástřelné sérii nelze nárokovat závady, neopakuje se.</p> <p>V SOUTĚŽNÍ sérii lze nárokovat pouze jednu závadu (NEZAVINĚNOU nebo ZAVINĚNOU). Pokud dojde k závadě v soutěžní sérii, RF musí určit, zda jde o závadu NEZAVINĚNOU, nebo ZAVINĚNOU. Je-li závada NEZAVINĚNÁ, střelec sérii opakuje okamžitě, zatímco ostatní finalisté čekají, a je mu zaznamenán výsledek opakované série. Střelec má 15 sekund na to, aby byl připraven sérii opakovat. Při další závadě již není nárok opakovat a započítají se jen zaznamenané zásahy.</p> <p>Pokud je závada ZAVINĚNÁ, musí být střelec penalizován srážkou dvou (2) zásahů z výsledku dané série.</p>

## 6.17.5 FINÁLE - 25m PISTOLE ŽENY

<p><b>a)</b> <b>FORMÁT FINÁLE</b></p>	<p>Finále ve Sportovní pistoli (25m Pistole ženy) sestává z deseti (10) 5ranných rychlopalných sérií se zásahy a chybami. Po čtvrté začíná eliminace finalistů s nejnižším bodováním. Pokračuje se až do desáté série, která rozhodne o zlaté a stříbrné medaili.</p>
<p><b>b)</b> <b>TERČE</b></p>	<p>Musí být použity dvě (2) soupravy po pěti (5) 25m elektronických terčích (EST). Terče jsou označeny A-B-R1-D-E-F-G-R2-I-J. Osm (8) finalistek je přiřazeno na stanoviště A-B-D-E-F-G-I-J losem.</p>
<p><b>c)</b> <b>HODNOCENÍ</b></p>	<p>Finalistky začínají od nuly (0). Hodnocení je „zásah“ nebo „chybená“. Každá rána, která zasáhne hodnocenou zónu je jeden zásah. Zóna vymežující „zásah“ je 10,2 nebo více na terči pro rychlopalnou pistoli.</p> <p>Během finále se každé finalistce počty zásahů z jednotlivých sérií načítají. Konečné pořadí pak je určeno dle celkového počtu zásahů. V případě shody u dvou nebo více shodných výsledků, se musí střílet další série až do rozhodnutí.</p>
<p><b>SRÁŽKY</b></p>	<p>Srážky za porušení pravidel před vystřelením první SOUTĚŽNÍ rány se uplatňují na výsledek první SOUTĚŽNÍ série. Srážky za další porušení pravidel se uplatňují na výsledek série, při níž k porušení pravidel došlo.</p>

<p>d) <b>ČAS PREZENCE NA FINÁLE</b> <b>30:00 a 20:00 min. před</b></p>	<p>Střelkyně se musí prezentovat nejpozději 30 min. začátkem finále se svým vybavením a oblečením na závod. Jury musí provést přejímku vybavení co nejdříve po prezenci každé střelkyně. Střelkyním, nebo jejich trenérům musí být umožněno uložit vybavení, včetně množství střeliva potřebného pro finále na přidělené stanoviště ne méně jak 20 min. před začátkem finále. Finalistovo vybavení smí zahrnovat náhradní pistoli, která může být použita namísto pistole se závadou (v pistoli musí být vložen bezpečnostní praporek).</p>
<p>e) <b>POVOLÁNÍ STŘELCŮ NA STANOVIŠTĚ, ČAS NA PŘÍPRAVU A NÁSTŘEL</b> <b>12:00 min před</b></p>	<p>HRF povolá finalistky na palebnou čáru dvanáct (12) minut před začátkem finále povelom: „<b>STŘELKYNĚ NA PALEBNOU ČÁRU.</b>“</p> <p>Po jedné (1) min. vyhlásí HRF dvě (2) min. přípravy povelom „<b>PŘÍPRAVA ZAČÍNÁ TEĎ.</b>“</p> <p>Po dvou (2) minutách, HRF velí „<b>KONEC PŘÍPRAVY.</b>“</p> <p>Nástřelná série sestává z pěti (5) ran střílených ve standardním rychlopalném (3/7) programu (čl. 8.7.6.4). Ihned po skončení přípravy HRF velí „<b>NA NÁSTŘELNOU SÉRII, NABÍJET.</b>“ Po tomto povelu smejí finalistky vložit nabitý zásobník do pistole a připravit se ke střelbě.</p> <p>60 s po povelu „<b>NABÍJET.</b>“ HRF velí „<b>POZOR.</b>“ a rozsvítí červené světlo.</p> <p>Střelkyně musí zaujmout polohu „<b>PŘIPRAVEN.</b>“ (čl.8.7.2).</p> <p>Po sedmi (7) sec. se poprvé na tři (3) s rozsvítí zelené světlo a série je zahájena.</p> <p>Po dokončení série HRF velí „<b>STOP... VYBÍT.</b>“</p> <p>Po nástřelných sériích se neohlašují žádné výsledky. Po povelu „<b>STOP... VYBÍT.</b>“ musí střelkyně odložit své vybité pistole s vloženými bezpečnostními praporky na stolky a otočit se tváří k publiku pro představení.</p> <p>RF musí ověřit, že závěry pistolí jsou otevřené a v bezpečnostní praporky jsou vloženy.</p>
<p>f) <b>PŘEDSTAVOVÁNÍ FINALISTŮ</b> <b>6:15 min před</b></p>	<p>Poté, co byly zbraně finalistek zkontrolovány, spíkr představí závodnice, HRF a Člena Jury zodpovědného za finále podle čl. 6.17.1.12.</p>

<p><b>g)</b> <b>PODROBNÝ POSTUP PRO POVELY A STŘELBA</b> Střelba do závodu začíná v čase 0:00 min.</p>	<p>Okamžitě po představení HRF velí „<b>NA SVÁ MÍSTA</b>“.</p> <p>Po 15 sec. začíná první soutěžní série, HRF velí „<b>NABÍJET</b>“. Střelkyně mají jednu (1) min na nabití dvou (2) zásobníků (čl. 8.7.6.2 d neplatí pro finále). Pouze jeden (1) povel „<b>NABÍJET</b>“ je vydán před začátkem první SOUTĚŽNÍ série. Během celého finále mohou střelkyně pokračovat v nabíjení zásobníků dle potřeby.</p> <p>Jednu (1) min. po povelu „<b>NABÍJET</b>“ HRF velí „<b>PRVNÍ SÉRIE ... PŘIPRAVIT</b>“.</p> <p>Po tomto povelu smějí finalistky vložit zásobník do pistole a připravit se ke střelbě.</p> <p>15 s po povelu „<b>PŘIPRAVIT</b>“ HRF velí „<b>POZOR</b>“ a rozsvítí červené světlo.</p> <p>Střelkyně musí zaujmout polohu „<b>PŘIPRAVEN</b>“ (čl.8.7.2). Po sedmi (7) s se na tři (3) s rozsvítí zelené světlo na začátek rychlopalné série.</p> <p>Po dokončení série HRF velí „<b>STOP</b>“.</p> <p>Po povelu „<b>STOP</b>“ spíkr okomentuje pořadí finalistek a jejich výsledky.</p> <p>15 s poté, co spíkr skončí, HRF velí „<b>DALŠÍ SÉRIE ... PŘIPRAVIT</b>“. Po 15 s HRF velí „<b>POZOR</b>“.</p> <p>Tento postup se opakuje, dokud všechny finalistky nemají odstřílené čtyři (4) série. Po čtvrté sérii a pokud není žádná shoda na osmém místě HRF velí „<b>STOP</b>“.</p>
<p><b>h)</b> <b>VYŘAZOVÁNÍ</b></p>	<p>Poté, co všechny finalistky odstřílely čtyři série, je vyřazena finalistka na posledním (8.) místě. Po každé další sérii vypadávají poslední následujícím způsobem:</p> <p>Po páté sérii – sedmé místo Po šesté sérii – šesté místo Po sedmé sérii – páté místo Po osmé sérii – čtvrté místo Po deváté sérii – třetí místo (bronzová medaile) Po desáté sérii – 2. a 1. místo (rozhodnuto o držitelích stříbrné a zlaté medaile)</p>
<p><b>i)</b> <b>ROZHODOVÁNÍ SHOD</b></p>	<p>Jestliže dvě (2), nebo více finalistek má stejný výsledek (celkové zásahy), na místě pro vyřazení, musí střilet další 5ranné rozstřelové rychlopalné série, dokud není shoda rozhodnuta.</p> <p>Pokud je shoda, HRF okamžitě vyhlásí příjmení střelkyň ve shodě a velí jim normálním postupem na rozstřelovou sérii.</p> <p>Spíkr nic nekomentuje, dokud není shoda rozhodnuta.</p>
<p><b>j)</b> <b>DOKONČENÍ FINÁLE</b></p>	<p>Po desáté sérii, pokud nejsou shody na 1. a 2. místě, HRF velí „<b>STOP ... VYBÍT</b>“ a prohlásí „<b>VÝSLEDKY JSOU KONEČNÉ</b>“.</p> <p>Jury musí shromáždit tři medailistky na ploše před palebnou čarou a spíkr okamžitě oznámí vítězky, držitelky bronzové, stříbrné a zlaté medaile (čl. 6.17.1.14p).</p>
<p><b>k)</b> <b>POLOHA „PŘIPRAVENA“ (8.7.2)</b></p>	<p>Jestliže jury shledá, že střelkyně zvedla ruku příliš brzy nebo že ji dostatečně nespustila, musí být tato penalizovaná srážkou dvou (2) zásahů ze série, ve které k přestupku došlo (zelená karta). Ve finále se nedává žádné napomenutí.</p> <p>V případě druhého porušení pravidel musí být střelkyně vyloučena (červená karta). Než je udělena srážka nebo diskvalifikace pro nedodržení polohy „<b>PŘIPRAVEN</b>“, musí nejméně dva členové jury signalizovat (např. zvednutím praporek), že střelkyně zvedla ruku příliš brzy.</p>

<b>I) ZÁVADY (8.9.1)</b>	<p>V nástřelné sérii nelze nárokovat závady, neopakuje se.</p> <p>Během finále je povolena pouze jedna závada (NEZAVINĚNÁ nebo ZAVINĚNÁ). Pokud dojde k závadě v SOUTĚŽNÍ sérii, RF musí určit, zda jde o závadu NEZAVINĚNOU, nebo ZAVINĚNOU. V případě, že je závada NEZAVINĚNÁ musí střelkyně dostřelovat sérii okamžitě, zatímco ostatní finalistky čekají. Střelkyně má 15 vteřin na to, aby byla připravena na dostřelení série. Při jakýchkoliv dalších závadách není povoleno dokončení série a zásahy, které jsou zobrazeny, se budou počítat.</p>
------------------------------	--

### 6.17.6 Vyhlášení výsledků

Vyhlášení výsledků a ocenění držitelů zlaté, stříbrné a bronzové medaile musí proběhnout co nejdříve po každém finále podle čl. 3.9.6.

Ustanovení ISSF pro konání ceremoniálů vyhlášení výsledků jsou v dokumentu „**Guidelines for Accreditation, Finals Ranges and Award Ceremonies**“ který je dostupný v sekretariátu ISSF.

## 6.18 PUŠKA A PISTOLE ZÁVODY SMÍŠENÝCH DRUŽSTEV

### 6.18.1 Vzduchová puška a Vzduchová pistole muži a ženy

6.18.1.1 Tento článek pravidel definuje speciální technická pravidla pro závody smíšených družstev 10 m vzduchová puška a vzduchová pistole.

#### 6.18.1.2 Složení smíšeného družstva

Dvoučlenná národní družstva (členové musí být z jedné země), jeden muž a jedna žena.

#### 6.18.1.3 Národní označení/ kodex oblékání

- Střelci musí nosit svou národní identifikaci na střeleckých kabátech následujícím způsobem:
- Puška:** Název země uvedený v třípísmenném kódu stanoveném MOV na kabátech na straně blíž k divákům. Pokud je na kabátě již umístěn NOC, národní vlajka musí být umístěna nebo upevněna na kapse směrem k publiku.
- Pistole:** Název země uvedený v třípísmenném kódu stanoveném MOV na rukávu trička/sportovní bundy na straně blíž k divákům.

#### 6.18.1.4 Přihlášení smíšeného družstva

- Země mohou přihlásit maximálně dvě družstva na jedno mistrovství dle pravidel ISSF pro přihlašování. Členové družstva mohou být vyměněni za jiné střelce přihlášení do mistrovství nejpozději ve 12:00 hodin dva dny před dnem závodu smíšených družstev. Pro družstvo, které nepotvrdí přihlášku členů družstva do této lhůty, budou členové družstva přihlášení náhodně ze střelců, kteří připadají v úvahu, a následně je nelze vyměnit.

- Vložené za každé družstvo činí 170,00 EUR (čl. 8.4.2 Všeob. prav.).

#### 6.18.1.5 Složení závodu

Závody smíšených družstev na 10 m se skládají ze dvou částí:

- KVALIFIKACE
- FINÁLE (skládá se z fáze 1, kdy je rozhodnuto o bronzové medaili, a fáze 2, kdy je rozhodnuto o zlaté/stříbrné medaili)

#### 6.18.1.6 Výsledek smíšeného družstva

Výsledek družstva a jeho pořadí jsou dány součtem výsledků obou členů družstva.

### 6.18.1.7 Koučování

- a) Při kvalifikaci je povolen neverbální koučink.
- b) V průběhu finále smí mít každé družstvo jednoho (1) trenéra, který musí sedět tak, aby měl přístup ke střelcům a mohl s nimi komunikovat. Trenér si smí vyžádat přerušení („Timeout“) zdvižením ruky okamžitě po dokončení kola, kdy probíhají oznámení. Během finále si lze vyžádat pouze jedno přerušení, Trenér smí přistoupit ke svým střelcům a hovořit s nimi na palebné čáře maximálně po dobu jedné (1) minuty, která začíná běžet od chvíle, kdy trenér dojde ke střelcům.
- c) Čas bude kontrolovat pověřený člen jury, který musí po uplynutí jedné minuty ohlásit „Čas“; trenér se pak musí okamžitě vrátit na své místo. Pokud si jedno družstvo vyžádá přerušení („Timeout“), trenér druhého družstva smí ve stejné době také přistoupit ke svým střelcům a promluvit s nimi.
- d) To nemá vliv na příležitost druhého družstva vyžádat si vlastní přerušení („Timeout“).

### 6.18.1.8 Závady zbraní

- a) Závady při kvalifikaci se řeší podle čl. 6.13.
- b) Závady při medailovém finále se řeší podle čl. 6.17.1.6.  
(V medailovém závodě je povolena pouze (1) jedna nezaviněná závada na družstvo.)

### 6.18.1.9 Stížnosti na elektronické terče a protesty proti hodnocení

- a) Stížnosti na elektronické terče při kvalifikaci se řeší podle čl. 6.16.5.2b. Stížnosti na elektronické terče při finále se řeší podle čl. 6.17.1.8.

### 6.18.1.10 Protesty

- a) Protesty při kvalifikaci se řeší podle čl. 6.16.
- b) Protesty během finále řeší jury pro finálové protesty podle čl. 6.17.1.10d a 6.17.1.13.

### 6.18.1.11 Vyhlašování vítězů

Vyhlašování vítězů závodů smíšených družstev se provádí podle čl. 6.17.6.

## 6.18.2 KVALIFIKACE

### 6.18.2.1 Místo

Kvalifikace závodů smíšených družstev se střílí na kvalifikační střelnici v jedné nebo více směnách.

### 6.18.2.2 Přidělování střeleckých stanišť

- a) Družstvům se stanoviště přidělují náhodně losováním počítačem podle čl. 6.6.6.
- b) Družstva z jedné země nesmí být umístěna vedle sebe.
- c) Oba členové družstva musí střílet na sousedních stanovištích, žena vlevo.

### 6.18.2.3 Nástup na střelecká stanoviště

- a) RS vyzve závodníky každé kvalifikační směny k nástupu na střelecká stanoviště dvacet (20) minut před plánovaným startovním časem.
- b) Střelci dostanou deset (10) minut pro na přípravu vybavení na přidělených střeleckých stanovištích.
- c) Střelci nesmí vyjímat své pušky/pistole ze schránek ani je umísťovat vybavení na svá střelecká stanoviště, dokud je HRF nepovolá na palebnou čáru.
- d) Po povolání na palebnou čáru smí střelci manipulovat s puškami/pistolami, vyjímat bezpečnostní praporky, střílet nasucho a cvičit držení a míření před začátkem času na přípravu nástřel.

- e) Během finále nesmí střelci vyjímat bezpečnostní praporky ani střílet nasucho před začátkem času na přípravu a nástřel.

#### 6.18.2.4 Čas na přípravu a nástřel

Střelci musí před začátkem závodu dostat deset (10) minut na přípravu a nástřel s neomezeným počtem nástřelných ran.

- a) Čas na přípravu a nástřel musí být načasován tak, aby končil zhruba třicet (30) sekund před oficiálním časem začátku závodu;
- b) Čároví rozhodčí musí všechny kontroly před závodem dokončit během deset (10) minut před začátkem času na přípravu a nástřel;
- c) Čas na přípravu a nástřel začíná běžet po povelu „**ČAS NA PŘÍPRAVU A NÁSTŘEL...START**“. Před povelu „**START**“ nesmí padnout žádný výstřel;
- d) Pokud střelec vystřelí před vydáním povelu „**START**“ pro čas na přípravu a nástřel, musí být první soutěžní rána hodnocena jako chybená (0). Pokud dojde k porušení bezpečnosti, může být střelec diskvalifikován;
- e) Po uplynutí devíti minut a třiceti sekund času na přípravu a nástřel musí HRF oznámit „**30 SEKUND**“;
- f) Na konci času na přípravu a nástřel musí rozhodčí na střelišti velet: „**KONEC PŘÍPRAVY A NÁSTŘELU...STOP**“. Poté musí následovat krátká pauza, přibližně třicet (30) sekund, během níž technik přepne terče na střelbu do závodu; a
- g) Pokud střelec vystřelí ránu po povelu „**KONEC PŘÍPRAVY A NÁSTŘELU...STOP**“ a před povelu „**ZÁVOD...START**“, rána nesmí být započítána do závodu. Bude uplatněn stejný postup jako v bodě d).

#### 6.18.2.5 Počet soutěžních ran a čas střelby

- a) Při kvalifikaci vystřelí každý člen družstva třicet (30) soutěžních ran (družstvo celkem 60 ran) v době třiceti (30) minut. Každý střelec střílí nezávisle na svém partnerovi.

#### 6.18.2.6 Hodnocení

Kvalifikační závody smíšených družstev ve vzduchové pušce se hodnotí na desetiny bodů (čl. 6.3.3.1). Kvalifikační závody smíšených družstev ve vzduchové pistoli se hodnotí na celé body.

#### 6.18.2.7 Pořadí družstev

- a) Výsledku členů družstva se sčítají a družstva budou řazena podle výsledků družstev.
- b) Shody se řeší podle čl. 6.15.5 (součet výsledků obou členů).
- c) Do finále postoupí první čtyři (4) družstva.
- d) Družstva na 3. a 4. místě budou soutěžit proti sobě v 1. fázi finále.
- e) Družstva na 1. a 2. místě budou soutěžit proti sobě v 2. fázi finále.

### 6.18.3 FINÁLE

Finále se skládá z 1. směny, která rozhodne o bronzové medaili, po níž následuje 2. směna, v níž se rozhodne o zlaté a stříbrné medaili. Postup pro provedení obou částí finále bude stejný, přičemž v obou případech HRF použije odpovídající formulace.

#### 6.18.3.1 Místo

Pokud je to možné, musí se finále závodů smíšených družstev ve vzduchové pušce a vzduchové pistoli střílet na finálové střelnici. Výsledkové monitory musí být umístěny tak, aby byly viditelné oběma členům družstva.

#### 6.18.3.2 Postup



- a) Pro finále budou přidělena nová startovní čísla. Budou vydána v čase prezence.
- b) Střelcům v 1. finálové směně, nebo jejich trenérům, musí být umožněno uložit vybavení na přidělená střelecká stanoviště nejpozději patnáct (15) minut před plánovaným časem startu. Následně musí opustit střelnici a počkat na vyzvání k nástupu na palebnou čáru.
- c) Na střelišti nesmí být ponechány žádné tašky ani přepravní schránky.

#### 6.18.3.3 Funkcionáři finále

Provedení finále závodů smíšených družstev a dohled nad nimi probíhá podle čl. 6.17.1.10.

#### 6.18.3.4 Čas prezence a začátku finále

- a) Finále začíná v okamžiku, kdy HRF (hlavní rozhodčí finále) začíná dávat povely pro první soutěžní ránu 1. finálové směny.
- b) Všech osm střelců, kteří se kvalifikovali do finále, se musí prezentovat nejpozději třicet (30) min před začátkem 1. finálové série ve finálovém přípravném prostoru. Pokud se jeden nebo oba členové družstva neprezentují včas, družstvo bude potrestáno odečtením dvou bodů z výsledku první soutěžní série. Každé družstvo smí být doprovázeno trenérem.
- c) Pokud střelec nebo družstvo neabsolvuje prezenci nejpozději dvacet (20) minut před startem, družstvu nebude povolen start a bude hodnoceno jako 4. ve finálové sérii, pokud jde o 1. finálovou sérii, nebo jako 2., pokud jde o 2. finálovou sérii.
- d) Jury musí dokončit kontrolu vybavení během času pro prezenci co nejdříve poté, co se střelec prezentoval.
- e) Střelcům v 1. finálové směně, nebo jejich trenérům, musí být umožněno uložit vybavení na přidělená střelecká stanoviště nejpozději patnáct (15) minut před plánovaným časem startu. Následně musí opustit střelnici a počkat na vyzvání k nástupu na palebnou čáru.
- f) Družstva pro obě části finále musí být připraveni k nástupu na palebnou čáru seřazeni v pořadí podle střeleckých stanovišť nejpozději deset (10) min před začátkem 1. série.
- g) Pokud na finále přímo navazuje vyhlásování výsledků, musí mít závodníci při prezenci národní uniformu vhodnou pro vyhlásování.

#### 6.18.3.5 Přidělování střeleckých stanovišť

- a) Pro 1. finálovou sérii družstvo na třetím místě po kvalifikaci zaujme pozice na střeleckém stanovišti B a C, družstvo na čtvrtém místě pak na střeleckém stanovišti F a G.
- b) Pro 2. finálovou sérii družstvo na prvním místě po kvalifikaci zaujme pozice na střeleckém stanovišti B a C, družstvo na druhém místě pak na střeleckém stanovišti F a G.
- c) Členové družstva mohou změnit pozice pro medailové závody. Pokud je požadována změna, trenér družstva musí informovat klasifikační (RTS) jury, který člen bude střílet vlevo a který vpravo, před koncem času pro protesty, když jsou zveřejňovány předběžné výsledky kvalifikace.

#### 6.18.3.6 Hodnocení

- a) Všechny soutěžní rány ve finále (vzduchová puška i vzduchová pistole) se hodnotí na desetiny bodů.
- b) Družstvo s nejvyšším kombinovaným výsledkem v každém kole, v porovnání s druhým družstvem ve finále, získá dva (2) body.
- c) V případě shodných výsledků získá každé družstvo jeden (1) bod.

- d) První družstvo, které dosáhne šestnácti (16) bodů nebo více, zvítězí v příslušné finálové sérii.
- e) V případě shody, kdy obě družstva získala alespoň šestnáct (16) bodů, bude finále pokračovat jednou (1) další ranou obou členů každého družstva, které rozhodnou shodu.
- f) Pokud nebyla shoda vyřešena, družstva budou pokračovat ve střelbě dalších ran na povel až do vyřešení shody.

#### 6.18.3.7 Stížnosti na elektronické terče při finále

- a) Pokud během času na nástřel si střelec nebo trenér stěžuje, že papírová páska terče se neposunuje, nebo pokud to rozhodčí nebo člen jury zjistí, musí HRF dát střelcům povel k zastavení střelby a nařídit, aby technik opravil problém. Čas na nástřel bude pak restartován.
- b) Pokud si střelec stěžuje, že jeho terč neregistruje zásahy nebo že zaregistroval neočekávanou nulu nebo nevysvětlitelný chybný zásah, postupuje se následovně:
- c) Pověřený člen Jury musí umožnit nařídit střelci, jehož terč je nefunkční, aby vystřelil další ránu. Pokud bude další rána zaregistrována, hodnota výstřelu bude započítána a chybějící rána bude ignorována. Pokud není další rána zaregistrována, jury musí přerušit závod a přesunout střelce k záložnímu terči.
- d) Pokud je střelec přesunut k záložnímu terči, jakmile bude připraven pokračovat, všem střelcům budou poskytnuty dvě (2) minuty pro neomezený počet nástřelných ran. Střelec, který byl přesunut, pak vystřelí svou soutěžní ránu během padesáti (50) sekund a závod bude pokračovat.

#### 6.18.3.8 Nástup na palebnou čáru

Družstva obou finálových částí vstoupí do střeliště postupně. Jak jednotlivá družstva vstoupí na střeliště, spíkr je představí divákům. Střelci musí stát před přiděleným střeleckým stanovištěm, čelem k publiku, a zůstat v této pozici do představení všech, včetně pověřeného člena jury a rozhodčího na střelišti.

**Družstva pro 2. finálovou sérii se vrátí do prostoru pro přípravu.**

#### 6.18.3.9 Čas na přípravu a nástřel

Po uplynutí jedné (1) minuty HRF vydá povel „**5 MINUT NA PŘÍPRAVU A NÁSTŘEL ... START**“.

Po uplynutí 4 min 30 sec HRF oznámí „**30 SEKUND**“.

Po pěti (5) minutách, HRF velí „**STOP....VYBÍT**“.

#### 6.18.4 PRŮBĚH FINÁLE

- a) Jednu (1) minutu po konci času na přípravu a nástřel vydá HRF povel
- b) „**PRO PRVNÍ SOUTĚŽNÍ RÁNU...NABÍJET...pět (5) sekund...START**“.
- c) Každý člen družstva vystřelí jednu ránu v maximálním čase padesáti (50) sekund.
- d) Kterýkoli ze střelců může vystřelit jako první.
- e) HRF může zvolat „**STOP**“ jakmile dostřelí všichni střelci.
- f) Okamžitě po povelu „**STOP**“ bude vyhlášeno družstvo s nejvyšším kombinovaným výsledkem každé rány spolu s počtem získaných bodů.
- g) Spíkr během 15-20 s okomentuje aktuální pořadí družstev a zajímavé výsledky. Výsledky jednotlivých zásahů se nevyhlašují.
- h) Postup střelby bude opakován a do rozhodnutí příslušné finálové části.

#### 6.18.4.1 Ukončení 1. finálové série

- a) Jakmile je rozhodnuto o bronzové medaili, HRF vydá povel „**STOP...VYBÍT**“ a pokud nejsou protesty nebo shody, prohlásí „**VÝSLEDKY JSOU KONEČNÉ**“. Spíkr vyhlásí družstvo, které získalo bronzovou medaili.
- b) RF musí ověřit, že závěry pušek/pistolí jsou otevřené a bezpečnostní praporky jsou vloženy.

#### 6.18.4.2 Změna mezi 1. a 2. finálovou částí

- a) Střelci z 1. části musí opustit střeliště a odložit své pušky/pistole na bezpečném místě v prostoru pro prezenci, ale mohou se vrátit a sledovat 2. finálovou část na přidělených sedadlech.
- b) Minimálně po pěti (5) minutách od rozhodnutí o bronzové medaili a po kontrole terčů klasifikační (RTS) jury, jakmile HRF vyhlásil „**Střelnice volná**“, musí být střelcům 2. finálové části a/nebo jejich trenérům uloženo vybavení na střelecká stanoviště.
- c) Následně musí opustit střelnici a počkat na vyzvání k nástupu na palebnou čáru.

#### 6.18.4.3 Ukončení 2. finálové série

- a) Po rozhodnutí o zlaté/stříbrné medaili vydá HRF povel „**STOP...VYBÍT**“, ohlásí „**VÝSLEDKY JSOU KONEČNÉ**“ a spíkr oznámí družstva, která získala zlatou a stříbrnou medaili.
- b) RF musí ověřit, že závěry pušek/pistolí jsou otevřené a bezpečnostní praporky jsou vloženy.
- c) Ke zlatým a stříbrným medailistům se na střelišti připojí bronzoví medailisté a jury je seřadí jako ve finále jednotlivců pro oficiální fotografie a vyhlášení vítězů. Střelcům může být dovoleno pro účely fotografování držet pušky/pistole, takže bronzoví medailisté si je budou muset vyzvednout v prostoru pro prezenci a bezodkladně se vrátit.

#### 6.18.4.4 Provedení finále a hudba

- a) Během kvalifikační části musí hrát hudba.
- b) Během medailových závodů musí hrát hudba.
- c) Hudební program by měl schválit technický delegát. Během medailových závodů je žádoucí nadšené povzbuzování diváků.

#### 6.18.4.5 Neobvyklé nebo sporné záležitosti

Všeobecná technická pravidla ISSF čl 6.17 platí i pro záležitosti neuvedené výše. Neobvyklé nebo sporné záležitosti budou rozhodovány jury podle všeobecných technických pravidel pro každou disciplínu.

## FINÁLE V BROKOVÝCH DISCIPLÍNÁCH

### 6.19 FINÁLE V OLYMPIJSKÝCH BROKOVÝCH DISCIPLÍNÁCH

Finále může být uspořádáno na samostatném střelišti určeném jako Finálové střeliště, které nebylo použito v kvalifikaci, nebo na jednom ze střelišť použitým v kvalifikaci.

#### 6.19.1 FINÁLE V BROKOVÝCH DISCIPLÍNÁCH JEDNOTLIVCŮ

##### 6.19.1.1 TRAP a SKEET

##### 6.19.1.2 Všeobecné

Závody jednotlivců v disciplínách trap a skeet mají dvě části: Kvalifikace a Finále.

##### 6.19.1.3 Kvalifikace

Kvalifikační závod bude probíhat podle postupů pro závody uvedených v aktuálních pravidlech pro brokové disciplíny (Trap, část 9.8 a Skeet, část 9.10).

## 6.19.2 FORMÁT FINÁLE

### POSTUPY PLATÍCÍ PRO ZÁVODY JEDNOTLIVCŮ V DISCIPLÍNÁCH TRAP A SKEET

#### 6.19.2.1 Formát finále:

- a) Celý program (Všeobecná pravidla, 3.3.5) musí být odstřílen na každé olympijské soutěži jako kvalifikace pro finále. Šest (6) střelců s nejvyšším počtem bodů z kvalifikace postupuje do finále;
- b) Během finále střílí finalisté na sekvenci terčů, přičemž postupná eliminace začíná jakmile všichni finalisté odstříleli požadovaný počet terčů (25 nebo 20 terčů, podle disciplíny) a pokračuje do rozhodnutí o zlaté a stříbrné medaili;
- c) Finalisté začínají od nuly výsledky z kvalifikace se nepřenášejí.

#### 6.19.3 Všeobecné požadavky na finále

##### 6.19.3.1 Čas prezence:

- a) Střelci ve finále se musí prezentovat na finálové střelnici nejméně 30 minut před začátkem finále;
- b) Srážka dvou (2) bodů z výsledku prvních ran finále bude udělena střelci, který se neprezentuje včas;
- c) Střelci se musí prezentovat se svým vybavením, střeleckým oblečením a oblečením národního týmu, vhodného pro vyhlášení výsledků. Jury musí potvrdit, že všichni finalisté jsou přítomni a jejich jména a příslušnost jsou správně zaneseny do výsledkového systému a na výsledkové tabuli. Jury musí dokončit přejímku nábojů a vybavení co nejdříve po prezenci střelců; a
- d) Finalisté, kteří se nedostaví na začátek prezence střelců, nebudou startovat a budou ve finále uvedeni na posledním místě.

6.19.3.2 **Čas zahájení.** Časem zahájení Finále je okamžik, kdy je vydán povel „**PŘIPRAVEN**“ („READY“) pro první výstřel.

6.19.3.3 **Pořadí střelců při zahájení a startovní čísla.** Pro Finále musí být přidělena nová startovní čísla. Pořadí střelců ve finále je určeno pořadím po kvalifikaci, přičemž nejlepší střelec obdrží startovní číslo 1. V rozstřelech o medaile musí střelci střílet v pořadí podle startovních čísel (nejnižší startovní číslo střílí první).

6.19.3.4 **Kontrolní střelba a ukázka terčů.** Před zahájením finále musí být ukázány terče a střelcům musí být umožněno provést kontrolní střelbu.

##### 6.19.3.5 Finálové prostory a speciální vybavení

(podrobné požadavky viz Pokyny pro organizátory ISSF)

- a) Finálová střelnice musí mít velkou tribunu pro diváky a vyhrazený prostor pro prezenci, kde lze provádět kontrolu nábojů a kde může probíhat prezence finalistů.
- b) Finálová střelnice musí být vybavena následujícími zařízeními:
  - Systémem reproduktorů pro spíkra/komentátora a zvukového/hudebního technika.
  - Sedadla pro členy jury, trenéry/činnovníky družstva a finalisty.
  - Elektronickou barevnou výsledkovou tabulí (podrobné požadavky viz Pokyny pro organizátory ISSF).
  - Elektronickým systémem časomíry (pro kontrolu limitů času na přípravu).
  - Sedadla a stůl pro zapisovatele výsledků.

- Velkými hodinami na místě, na němž je mohou sledovat střelci a činovníci.
- Vysílačkami pro komunikaci mezi rozhodčími/jury/technikem.

#### 6.19.3.6 Funkcionáři na finále.

Finále řídí a dohlíží na něj následující personál:

- Rozhodčí:**  
Finále musí vést zkušený rozhodčí s licenci rozhodčího brokové střelby ISSF, jmenovaný vedoucím rozhodčím po poradě s jury.  
Kdykoli je to možné, jmenovaný rozhodčí musí pocházet z národa, který ve finále nemá žádného střelce;
- Postranní rozhodčí a rozhodčí časomíry:**  
Vedoucímu rozhodčímu asistují dva určení postranní rozhodčí. Další rozhodčí musí být určen k obsluze elektronické časomíry. Další rozhodčí musí být určen k vedení manuální výsledkové tabule.  
Všichni tito rozhodčí jsou určení hlavním rozhodčím z rozhodčích jmenovaných pro soutěž. Vedoucí rozhodčí odpovídá za to, aby jmenovaný rozhodčí, postranní rozhodčí a rozhodčí časomíry byli přítomni na finálové střelnici včas pro provedení finále.
- Pověřený člen jury:**  
Jeden (1) člen jury musí být určen předsedou jury jako pověřený člen jury pro finále.
- Soutěžní Jury:**  
Soutěžní jury musí dohlížet na provedení finále. Jeden (1) člen jury musí být určen jako pověřený člen jury pro finále;
- Finálová Jury,** se skládá ze tří (3) osob:  
z pověřeného člena jury a dvou (2) členů soutěžní jury, jak je jmenoval předseda jury (může jít i o předsedu jury), kteří musí rozhodnout o všech protestech, které mohou být během finále vzneseny. Jejich rozhodnutí je konečné.
- Technický činovník:**  
Poskytovatel oficiálních výsledků určí technického činovníka, který připravuje a obsluhuje výsledkový systém a grafické zobrazení výsledků. V případě technických problémů, které mohou ovlivnit finále, neprodleně upozorní pověřeného člena jury (Jury-Member-in-Charge) a rozhodčího, aby mohla být urychleně provedena příslušná opatření;
- Hlasatel/komentátor:**  
Je jmenován ISSF nebo organizačním výborem a odpovídá za představení finalistů, oznamování výsledků a předávání informací divákům.
- Zvukový technik:**  
Činovník odpovědný za ovládání zvukového a hudebního systému v průběhu soutěží.

#### 6.19.3.7 Provedení finále a hudba

- a) Při vedení Finále musí být využíváno barev, hudby, oznámení, komentářů apod. za účelem celkové sportovní prezentace, která divákům vypořádává soutěžící a jejich sportovní výkony co nejpřitažlivějším a poutavým způsobem.
- b) Technický delegát po poradě s jury musí schválit hudební program. Během medailových závodů je žádoucí nadšené povzbuzování diváků.

#### 6.19.4 Postupy ve Finále. Finále je vedeno v souladu s těmito finálovými postupy.

Technická pravidla pro jednotlivé disciplíny jsou také používána pro finále, avšak s výjimkou rozdílů popsanych v těchto pravidlech (čl. 9.17).

**6.19.4.1 Trap.** Finalisté na každý terč střílí pouze jednu ránu. Finalisté obsadí stanoviště 1-2-3-4-5-6 v pořadí podle startovních čísel (6.19.6.3, nejnižší startovní číslo na stanovišti 1).

Poté, co střelec odstřílí na stanovišti, musí se přesunout na další stanoviště, aby zde mohl odstřílet, až bude na řadě.

Ke kontrole času přípravy (12 sekund) musí být použita časomíra. Každé finále sestává ze sérií terčů, přičemž střelba na ně je doprovázena postupným vyřazováním finalistů, dokud nebude rozhodnuto o zlaté a stříbrné medaili, a to následovně:

- a) Poté, co šest finalistů dokončí normální položku 25 terčů, je rozhodnuto o 6. místě;
- b) Poté, co pět zbývajících střelců odstřílí na dalších 5 terčů (dokončí střelbu na 30 terčů), bude rozhodnuto o 5. místě;
- c) Poté, co čtyři zbývající finalisté odstřílí na dalších 5 terčů a dokončí střelbu na 35 terčů, bude rozhodnuto o 4. místě;
- d) Poté, co tři zbývající finalisté odstřílí na dalších 5 terčů a dokončí střelbu na 40 terčů, bude rozhodnuto o 3. místě (bronzovém medailistovi);
- e) Každá pětiterčová série uvedená výše v bodech b), c) a d) musí sestávat z 2 levých, 2 pravých a 1 rovného terče pro každého finalistu.
- f) Poté co zbylí dva finalisté odstřílí na dalších 10 terčů a dokončí střelbu na 50 terčů, bude rozhodnuto o prvním a druhém místě (o zlaté a stříbrné medaili); v případě shody bude o pořadí neprodleně rozhodnuto rozstřelem;
- g) Desetiterčová série uvedená výše v bodu f) musí sestávat ze 4 levých, 4 pravých a 2 rovných terčů, které jsou každému střelci vypouštěny v náhodném pořadí.

**6.19.4.2 Skeet.** Finalisté budou na každém stanovišti střílet v pořadí daném jejich startovními čísly. Ke kontrole času přípravy (30 sekund) musí být použita časomíra. Každé finále sestává ze sérií terčů, přičemž střelba na ně je doprovázena postupným vyřazováním finalistů, dokud nebude rozhodnuto o zlaté a stříbrné medaili, a to následovně:

- a) Šest finalistů bude střílet na položku 20 terčů tvořenou jedním řádným a jedním opačným dvojterčem na stanovišti 3, jedním řádným dvojterčem na stanovišti 4, jedním řádným a jedním opačným dvojterčem na stanovišti 5, jedním řádným a jedním opačným dvojterčem na stanovišti 3, jedním opačným dvojterčem na stanovišti 4 a jedním řádným a jedním opačným dvojterčem na stanovišti 5. Poté, co šest finalistů dokončí tuto položku 20 terčů, je rozhodnuto o 6. místě;
- b) Zbýlých pět finalistů bude střílet na sérii dalších 10 terčů tvořenou jedním řádným a jedním opačným dvojterčem na stanovišti 3, jedním řádným dvojterčem na stanovišti 4, jedním řádným a jedním opačným dvojterčem na stanovišti 5. Po položce 30 terčů je rozhodnuto o 5. místě;
- c) Zbýlí čtyři finalisté bude střílet na sérii dalších 10 terčů tvořenou jedním řádným a jedním opačným dvojterčem na stanovišti 3, jedním opačným dvojterčem na stanovišti 4, jedním řádným a jedním opačným dvojterčem na stanovišti 5. Po položce 40 terčů je rozhodnuto o 4. místě;
- d) Zbýlí tři finalisté bude střílet na sérii dalších 10 terčů tvořenou jedním řádným a jedním opačným dvojterčem na stanovišti 3, jedním řádným dvojterčem na stanovišti 4, jedním řádným a jedním opačným dvojterčem na stanovišti 5. Po položce 50 terčů je rozhodnuto o 3. místě (bronzovém medailistovi);
- e) Zbýlí dva finalisté bude střílet na sérii dalších 10 terčů tvořenou jedním řádným a jedním opačným dvojterčem na stanovišti 3, jedním opačným dvojterčem na stanovišti 4, jedním řádným a jedním opačným dvojterčem na stanovišti 5. Po položce 60 terčů

bude rozhodnuto o zlaté a stříbrné medaili (o 1. a 2. místě), v případě shody bude o pořadí neprodleně rozhodnuto rozstřelem; a

- f) Na stanovišti 4 musí rozhodčí informovat prvního finalistu, zda bude stříleno na řádný nebo opačný dvojterč.

**6.19.4.3 Nerozhodné výsledky a postupy při rozstřelech.** Shody při rozhodování o umístění na třetím až šestém místě budou rozhodnuty podle pořadí startovního čísla (tj. podle výsledku v kvalifikaci). Shoda při rozhodování o umístění na prvním a druhém místě bude rozhodnuta okamžitým rozstřelem bez ukázky terčů a bez zkušební střelby. Rozstřel bude veden podle následujících postupů:

- a) **Trap.** Střelci se seřadí za stanovištěm 1 v pořadí podle startovních čísel. Střelci musí, počínaje stanovištěm 1, střílet na pravidelné terče vypouštěné následovně, a to dokud nedojde k porušení shody: stanoviště 1 – levý, stanoviště 2 – pravý, stanoviště 3 – levý, stanoviště 4 – pravý, stanoviště 5 – levý, poté opět stanoviště 1 – tentokrát pravý, atd. Na každý terč smí být vystřelena pouze jedna (1) rána. Po odstřelení se střelec musí zařadit za střelce, který má ještě střílet.
- b) **Skeet.** Střelci se shodným výsledkem se seřadí za stanovištěm 3 v pořadí podle startovních čísel. Střelci musí střílet ne jeden řádný dvojterč; pokud není shoda vyřešena prvním dvojterčem, musí střílet na jeden opačný dvojterč na tomto stanovišti; pokud není shoda vyřešena, postoupí na stanoviště 4 pro střelbu na jeden řádný dvojterč a pokud není shoda vyřešena na jeden opačný dvojterč; toto pořadí bude použito dále na stanovišti 5 a následně zpět na stanovišti 3 atd. až do rozhodnutí shody.

### 6.19.5 Postup pro vedení Finále

Čas	Položka	Postup
a) 30:00 minut před	<b>Nahlášení finalistů ke kontrole střeliva</b>	Vedoucí družstev odpovídají za včasnou prezenci svých střelců na finálové střílnici (čl. 6.19.3.1). Jury vyzve finalisty k vložení veškerého střeliva do očíslovaných boxů (které svým číslem odpovídají startovním číslům). Jury vybere náboje pro kontrolu střeliva a provede kontrolu vybavení. Kontrola střeliva musí být provedena před představením. Střelci mohou opustit střeliště a musí se vrátit 15:00 minut před zahájením finále. Žádné další střelivo nesmí být doneseno na střeliště.
b) 10:00 minut před	<b>Kontrolní střelba, ukázka terčů</b>	Rozhodčí povolí střelcům dokončit rozcvičení a provést kontrolní střelbu a provede ukázku terčů v souladu s pravidly pro danou disciplínu.
c) 5:00 minut před	<b>Shromáždění k představení</b>	Šest (6) finalistů, vedoucí rozhodčí, vedoucí člen jury (Jury-Member-in-Charge) se musí dostavit na místo představení uprostřed střeliště.
d) 4:00 minuty před	<b>Představení finalistů</b>	Hlasatel představí v pořadí podle startovních čísel (s číslem jedna napravo z pohledu proti publiku) finalisty uvedením jména, státní příslušnosti a stručných údajů o každém z nich. Hlasatel musí také představit vedoucího rozhodčího a vedoucího člena jury (Jury-Member-in-Charge).
e) 1:00 minutu před	<b>Příprava</b>	Jednu (1) minutu před prvním finálovým výstřelem vyzve rozhodčí finalisty, aby se odebrali na svá stanoviště.

f) Střelba začíná v čase 0:00 min.	<b>Zahájení finále</b>	Rozhodčí povel „PŘIPRAVEN“ („READY“) vyzve prvního střelce k zahájení střelby. Každý střelec disciplíny Trap má 12 sekund na vydání povelu k vypuštění terče. Každý střelec disciplíny Skeet má na každém stanovišti (od nástupu na něj) 30 sekund na vydání povelů a odstřílení na dva dvojterče.
g) <b>Pauzy pro kontrolu výsledkové tabule</b>	Ve finále disciplíny Trap dojde k pozastavení střelby poté, co všichni střelci odstřílí na 10 a 20 terčů a následně poté co střelci odstřílí po dalších 5 terčích.  Při disciplíně Skeet dojde k pozastavení střelby poté, co všichni střelci ukončí střelbu na jednotlivých stanovištích.  Televize tyto pauzy využije k zobrazení aktuálního skóre a pořadí pro diváky. Hlasatel krátce okomentuje výsledky jednotlivých střelců, případně sdělí, který střelec je vyřazen nebo kteří střelci se budou účastnit rozstřelu. Po 5 až 25 sekundách rozhodčí povel „PŘIPRAVEN“ („READY“) vyzve prvního střelce k pokračování střelby.	
h) <b>Ukončení Finále</b>	Pokud nedojde ke shodě na prvním místě, vedoucí člen jury (Jury-Member-in-Charge) bezodkladně prohlásí „ <b>VÝSLEDKY JSOU KONEČNÉ</b> “. Pokud dojde ke shodě, vedoucí člen Jury (Jury-Member-in-Charge) vyzve vedoucího rozhodčího k provedení rozstřelu až do vyřešení.  Po porušení shody vedoucí člen Jury (Jury-Member-in-Charge) bezodkladně prohlásí „ <b>VÝSLEDKY JSOU KONEČNÉ</b> “.	
i) <b>Jakmile je rozhodnuto o medailích</b>	Poté, co vedoucí člen Jury (Jury-Member-in-Charge) bezodkladně prohlásí „ <b>VÝSLEDKY JSOU KONEČNÉ</b> “, musí shromáždit všechny tři medailisty na střelišti a hlasatel je musí vyhlásit oznámením:  „ <b>ZLATOU MEDAILI ZÍSKÁVÁ (JMÉNO, PŘÍSLUŠNOST).</b> “ „ <b>STŘÍBRNOU MEDAILI ZÍSKÁVÁ (JMÉNO, PŘÍSLUŠNOST).</b> “ „ <b>BRONZOVOU MEDAILI ZÍSKÁVÁ (JMÉNO, PŘÍSLUŠNOST).</b> “ (ČL. 6.17.1.14 p)	

### 6.19.6 Závady v průběhu Finále

- Pokud rozhodčí rozhodne, že zbraň nebo střelivo jsou nezpůsobilé a není to chybou střelce, střelci musí být dány maximálně tři (3) minuty na odstranění závad nebo výměnu zbraně či střeliva. Pokud to nelze během tří (3) minut uskutečnit, střelec musí odstoupit.
- Poté, co je závada odstraněna, nebo poté, co střelec odstoupil, musí finále pokračovat. Umístění odstoupivšího střelce bude stanoveno na základě celkového počtu terčů zasažených před závadou.
- Střelci jsou povoleny maximálně dvě (2) závady v průběhu celého finále, včetně rozstřelu, a to bez ohledu na to, zda se snažil závadu odstranit.
- Všechny pravidelné terče, na které nebylo vystřeleno v důsledku další závady, budou prohlášeny za chybené („**LOST**“), bez ohledu na to, zda se na ně střelec pokusil vystřelit či nikoliv.

### 6.19.7 Protesty v průběhu finále



- a) Pokud střelec nesouhlasí s rozhodnutím rozhodčího „**ZÁSAH**“, „**CHYBENÝ**“, „**ŽÁDNÝ TERČ**“, „**NEPRAVIDELNÝ**“, musí nejpozději do chvíle, než odstřílí další střelec, zvednout ruku a říci „**PROTEST**“.
- b) Rozhodčí poté musí dočasně přerušit střelbu a po vyslechnutí názoru pomocného rozhodčího rozhodnout. Žádný protest nebude akceptován, pokud další střelec vystřelí.
- c) Všechny ostatní protesty střelců nebo trenérů budou bezodkladně rozhodnuty finálovou jury. Rozhodnutí finálové jury je konečné a nelze se proti němu odvolat.
- d) Pokud je ve finále protest, který se netýká rozhodnutí rozhodčího o zasaženém, chybeném, chybějícím a nepravidelném terči, zamítnut, bude uplatněna srážka posledních dvou (2) zasažených terčů.
- e) Ve finále nejsou stanoveny žádné protestní poplatky.

## **6.20 SKEET, ZÁVODY SMÍŠENÝCH DRUŽSTEV**

### **6.20.1 VŠEOBECNÉ**

- a) Smíšená družstva se skládají ze dvou členů, muže a ženy z jednoho státu. Oba členové smíšeného družstva musí nosit stejné soutěžní oblečení v národních barvách s identifikací.
- b) V jednom mistrovství mohou státy do jednoho závodu smíšených družstev přihlásit maximálně dvě (2) smíšená družstva v souladu s všeobecnými pravidly ISSF.
- c) Členové smíšeného družstva mohou být vyměněni za jiné střelce přihlášené do mistrovství nejpozději ve 12:00 hodin dva dny před dnem závodu smíšených družstev.
- d) Závodu smíšených družstev se skládá ze dvou částí: Kvalifikace a finále.

### **6.20.2 KVALIFIKACE**

- a) Kvalifikace se bude konat v souladu s postupem kvalifikace a rozhodování, jak je popsán v aktuálních pravidlech brokových disciplín ISSF pro skeet (část 9.10), pokud není v těchto pravidlech uvedeno jinak.
- b) Rozřazení družstev do skupin probíhá losem. Oba členové jednotlivých smíšených družstev musí být rozřazeni tak, že střílí vedle sebe ve stejné skupině, přičemž muž střílí jako první a žena jako druhá. Družstva z jedné země nesmí být v jedné skupině. Střelci budou nosit stejná startovní čísla jako v závodech jednotlivců.
- c) Každý člen smíšeného družstva bude střílet na 75 terčů ve 3 kolech po 25 terčích – (3 kola X 25 terčů = 75 terčů X 2 střelci = celkem 150 terčů pro každé družstvo).
- d) Po skončení kvalifikace bude pořadí smíšených družstev stanoveno podle kombinovaných výsledků obou členů jednotlivých smíšených družstev (1 muž & 1 žena)  $75 \times 2 = 150$  (dle pravidel ISSF pro brokové disciplíny 9.14.5.1).
- e) Čtyři (4) nejvýše umístěná smíšená družstva po kvalifikaci a případných rozstřelech se kvalifikují do finále (část 1 a část 2).
- f) Shody na 1. až 4. místě budou rozhodnuty rozstřelen pouze na 4. stanovišti dle čl. 9.15.
- g) Po kvalifikaci a případných rozstřelech budou rozdána nová startovní čísla (1<sub>1</sub>-1<sub>2</sub>, 2<sub>1</sub>-2<sub>2</sub>, 3<sub>1</sub>-3<sub>2</sub>, 4<sub>1</sub>-4<sub>2</sub>) čtyřem nejlépe umístěným smíšeným družstvům.
- h) Pořadí smíšených družstev ve shodě na 5. a nižším místě, které nerozhodne rozstřel, bude stanoveno podle pravidel ISSF pro brokové disciplíny 9.14.5.1 a 9.15.3.4

### **6.20.3 POSTUP BĚHEM ROZSTŘELU PO KVALIFIKACI**

- a) Startovní pozice v rozstřelech smíšených družstev ve shodě po kvalifikaci budou určeny podle pořadí po kvalifikaci (nejvýše umístěné smíšené družstvo střílí první, následují níže umístěná družstva).
- b) Rozstřelové startovní pozice družstev s dokonalou shodou nebo shodou, kterou nelze rozhodnout podle pravidla „countback“, budou rozhodnuta losem.
- c) Před rozstřely budou střelci sledovat terče (jeden řádný a jeden obrácený dvojterč) a budou mít možnost nástřelu.
- d) Trenér/činnostník každého smíšeného družstva musí určit, který člen družstva (muž nebo žena) bude střílet první a který člen družstva bude střílet druhý. Pořadí střelby obou členů každého družstva (dle rozhodnutí trenéra/činnostníka) musí zůstat stejné v průběhu celého rozstřelu.
- e) Rozstřel bude probíhat pouze na 4 stanovištích.
- f) Střelci nejvýše umístěného smíšeného družstva v pořadí určeném trenérem/činnostníkem družstva musí nastoupit do řady za stanovištěm. Střelec, který má střílet jako první (muž nebo žena), musí střílet na řádný dvojterč, po němž následuje druhý člen družstva, který také bude střílet na řádný dvojterč. Střelci dalšího smíšeného družstva (družstev) musí následně také střílet na řádný dvojterč ve svém určeném pořadí. Smíšené družstvo (družstva) s nižším počtem zásahů ze čtyř ran ( $2+2=4$ ) bude vyřazeno a umístí se na nižším místě.
- g) Pokud shody zůstávají nerozhodnuty, tento postup střelby na opačný dvojterč musí pokračovat na stejném stanovišti. Střelci (kdo bude střílet první a kdo druhý) zůstanou po celou dobu rozstřelu stejní, dle článku d) výše.
- h) Pokud shody zůstávají nerozhodnuty, rozstřel bude pokračovat na stejném stanovišti ve stejném pořadí (střelbou nejdřív na řádný a následně na opačný dvojterč), přičemž výše umístěné smíšené družstvo střílí první a následuje další smíšené družstvo (družstva) až do rozhodnutí shod(y).
- i) Časový limit na přípravu je 15 sekund a monitoruje jej elektronická časomíra obsluhovaná rozhodčím vybraným z určených rozhodčích.
- j) V případě více rozstřelů budou odstříleny nižší rozstřely jako první.

#### 6.20.4 FINÁLE

- a) Finále se skládá ze dvou částí, 1. finálové série, která rozhodne o bronzové medaili, po níž následuje 2. finálová série, v níž se rozhodne o zlaté a stříbrné medaili.
- b) 1. finálová série  
Účastní se smíšená družstva na 3. a 4. místě po kvalifikaci nebo případných rozstřelech.
- c) 2. finálová série  
Účastní se smíšená družstva na 1. a 2. místě po kvalifikaci nebo případných rozstřelech.
- d) 1. finálová série se bude střílet jako první, po ní následuje 2. finálová série.
- e) 1. finálová série i 2. finálová série musí proběhnout na finálové střelnici.

##### 6.20.4.1 Formát finálové soutěže smíšených družstev v disciplíně skeet

- a) Startovní pozice ve finále je určena podle startovních čísel jednotlivých smíšených družstev podle jejich pořadí z kvalifikace a po případném rozstřelu po kvalifikaci (družstvo s nižším startovním číslem střílí jako první, následuje družstvo s vyšším startovním číslem).
- b) Před startem budou střelci moci provést kontrolní střelbu. Nebude probíhat pozorování terčů, protože to proběhne během představování kvalifikovaných smíšených družstev ve finále.

- c) Časový limit na přípravu je 30 sekund na každém stanovišti a monitoruje jej elektronická časomíra obsluhovaná rozhodčím vybraným z určených rozhodčích.
- d) 2 smíšená družstva (tvořená 4 střelci) budou začínat od 0 a budou soutěžit na stanovištích 3, 4, 5, 3, 4 a 5 až do rozhodnutí o vítězi následujícím způsobem:
- e) Smíšené družstvo s nižším startovním číslem bude střílet první od stanoviště 3, po něm bude následovat druhé smíšené družstvo. Oba střelci z každého smíšeného družstva budou střílet v pořadí podle startovních čísel 2 dvojterče (1 řádný a 1 obrácený dvojterč), 4 rány (8 ran na smíšené družstvo).
- f) Pořadí střelby (**které družstvo bude střílet první) se bude střídát mezi dvěma smíšenými družstvy po každém stanovišti** (tj., na 4. stanovišti bude 2. družstvo střílet první, po něm 1. družstvo. Na 5. stanovišti bude 1. družstvo střílet úrvní, po něm 2. družstvo atd).
- g) Kombinovaný výsledek jednotlivých družstev po každém stanovišti bude přenesen na následující stanoviště.
- h) Postup bude pokračovat v pořadí stanovišť 3,4,5,3,4 a 5 (6 stanovišť) a smíšené družstvo s nejvyšším kombinovaným výsledkem bude vítězem.
- i) Pokud je pořadí střelby dokončeno na všech 6 stanovištích a existuje shoda, vítězné smíšené družstvo bude určeno rozstřelem podle postupu v čl. 9.20.3.3 níže.

#### 6.20.4.2 Postup pro rozstřel ve finále smíšených družstev, skeet

- a) Startovní pozice v případě rozstřelu v 1. a 2. finálové sérii bude stanoveno podle startovních čísel jednotlivých družstev. Družstvo s nižším startovním číslem bude střílet první, po něm druhé družstvo.
- b) Střelci každého smíšeného družstva budou střílet v pořadí startovních čísel, jeden po druhém. Pořadí střelby obou členů každého družstva musí zůstat stejné v průběhu celého rozstřelu.
- c) Rozstřel bude probíhat na stanovištích 3, 4, 5.
- d) Střelci ze smíšeného družstva s nižším startovním číslem se musí seřadit za stanovištěm 3 a každý bude střílet na jeden řádný dvojterč v pořadí startovních čísel. Následně budou oba střelci dalšího družstva střílet na řádný dvojterč v pořadí startovních čísel. Družstvo vyšším počtem zásahů ze čtyř ran (2+2=4) bude vítězem. Pokud shody zůstávají nerozhodnuty, tento postup střelby musí pokračovat na stejném stanovišti ale na opačný dvojterč.
- e) Pokud není shoda porušena na stanovišti 3, stejný postup se bude opakovat ve stejném pořadí na stanovišti 4, pokud nedojde k porušení shody, pokračuje na stanovišti 5, přičemž členové každého družstva nejdříve střílí na řádný a následně na opačný dvojterč až do porušení shody.
- f) Pokud není shoda porušena, střelci budou pokračovat ve střelbě ve stejném pořadí, ale počínaje obráceným a následně řádným dvojterčem na stanovišti 3, 4 a 5 až do porušení shody.
- g) Časový limit na přípravu je 15 sekund a monitoruje jej elektronická časomíra obsluhovaná rozhodčím vybraným z určených rozhodčích.
- h) Před rozstřelem ve finále nebude probíhat sledování terčů ani kontrolní střelba.

#### 6.20.4.3 POSTUPY PRO SMÍŠENÁ DRUŽSTVA, SKEET

#### 6.20.4.4 Trenérské přerušení

Ve finále (1. a 2. série), pokud probíhá střelba, trenér/činnovník družstva, aniž by vyrušil střelce, může požádat vedoucího člena jury o jedno (1) trenérské přerušení maximálně na jednu (1) minutu. Vedoucí člen jury pak, jakmile přijde řada na střelce příslušného družstva,

aniž by narušoval postup střelby, rozhodne, kdy zastavit střelbu a umožnit trenérovi/činníkovi družstva přistoupit ke střelci/střelkyni na střeleckém stanovišti a promluvit s ním/ní. V této době může trenér/činník druhého družstva také přistoupit ke svému střelci/střelkyni, aniž by ztratil nárok na přerušení. Vedoucí člen jury musí kontrolovat čas.

#### 6.20.4.5 Čas prezence a kontrola střeliva

- a) Členové čtyř (4) kvalifikovaných smíšených družstev ve finále nebo jejich zástupci (trenéři/činníci družstva) se musí dostavit na finálovou střelnici (do stanoveného prostoru) minimálně **30 minut před plánovaným začátkem finále** (1. série). V tuto dobu bude jury vydávat startovní čísla všem střelcům čtyř (4) kvalifikovaných smíšených družstev.
- b) Přejímací komise dá členům každého smíšeného družstva nebo jejich zástupcům /trenéři/činníci družstva) pokyn, aby uložili všechny náboje do očíslovaných boxů (odpovídajících startovním číslům svých družstev). Přejímací komise vybere náboje pro kontrolu a zapečetí boxy za přítomnosti členů družstva nebo trenérů/činníků družstva a provede kontrolu vybavení. Kontrola střeliva musí být provedena před představením.
- c) Členové kvalifikovaných smíšených družstev se musí prezentovat na finálové střelnici **15 minut** před začátkem finále (1. série) pro předběžné procedury a prezenci.
- d) Žádné další střelivo nesmí být doneseno na střeliště.
- e) Srážka dvou (2) zásahů bude odečtena z výsledku první série prvního střelce, pokud některý z nábojů smíšeného družstva nebude předložen 30 minut před začátkem finále (1. série), nebo pokud se některý člen družstva neohlásí 15 minut před začátkem finále (1. série). Družstvu, které se nedostaví v čase prezence, nebude umožněno zúčastnit se finále a bude mu přiděleno 4. místo (pokud jde o 1. sérii) nebo 2. místo (pokud jde o 2. sérii).

#### 6.20.4.6 Sledování terčů – Prezence – Kontrolní střelba

- a) Po prezenci na střelnici bude střelcům z kvalifikovaných smíšených družstev 1. finálové série vyjmout náboje z boxů (střelcům 2. finálové série nebude v tuto dobu vyjmutí nábojů umožněno). Následně budou všechny čtyři (4) kvalifikovaná smíšená družstva vyzvána k odchodu na střelecká stanoviště pouze pro cvičné míření a sledování terčů (bez kontrolní střelby).
- b) Sledování terčů bude umožněno všem členům kvalifikovaných smíšených družstev.
- c) Po cvičném míření a sledování terčů budou družstva kvalifikovaná pro 2. finálovou sérii vyzvána, aby se posadila v určeném prostoru. Střelci kvalifikovaných družstev 1. finálové série spolu se svými trenéry nebo činníky družstva se shromáždí v určeném prostoru u střelnice a vyčkají výzvy k prezenci. Družstva se seřadí podle startovních čísel. Kvalifikované družstvo v 1. finálové sérii vstoupí na střeliště (první střelkyně – střelec jako druhý) následování svým trenérem/činníkem družstva a spíkr je představí divákům. Družstva musí zůstat stát čelem k divákům až do představení, včetně vedoucího člena jury a určeného rozhodčího, kteří musí stát mezi oběma družstvy.
- d) Smíšená družstva se seřadí podle startovních čísel v následujícím pořadí: Střelkyně – střelec – trenér/činník družstva.
- e) Vedoucí člen jury se musí ujistit, že jsou družstva seřazena ve správném pořadí.
- f) Finále proběhne podle pořadí stanoveného v čl. 6.20.1.d).
- g) Po dokončení 1. finálové série si střelci pro 2. finálovou sérii odeberou své náboje z boxů. Finalisté, jejich trenéři nebo činníci družstva, vedoucí člen jury a určený

rozhodčí budou představeni způsobem uvedeným v bodě d) výše. Po představení střelci přejdou na střelecká stanoviště a provedou kontrolní střelbu, po níž začne závod.

- h) Na konci finále jsou zlatý, stříbrný a bronzoví medailisté svoláni vedoucím členem jury na střelišťe pro pořízení oficiální fotografie a vyhlášení (čl. 6.17.1.14 p).

#### 6.20.4.7 Hudba a podpora publika

Během finále musí hrát hudba. Hudební program musí schválit jury. Během závodů je žádoucí nadšené povzbuzování diváků.

#### 6.20.4.8 Závady během finále (1. a 2. série)

- a) Pokud rozhodčí rozhodne, že zbraň nebo střelivo jsou nezpůsobilé a není to chybou střelce, střelci musí být dány maximálně tři (3) minuty na odstranění závad nebo výměnu zbraně či střeliva. Pokud to nelze během tří (3) minut uskutečnit, střelec (smíšené družstvo) musí odstoupit. Poté, co je závada odstraněna, musí finále pokračovat.
- b) Pokud k odstoupení družstva dojde během 1. nebo 2. finálové série, zbývající smíšené družstvo bude vyhlášeno vítězem.
- c) Smíšenému družstvu jsou povoleny maximálně dvě (2) závady v průběhu celého finále, včetně rozstřelu, a to bez ohledu na to, zda došlo k pokusu o odstranění závady.
- d) Všechny pravidelné terče, na které nebylo vystřeleno v důsledku další závady, budou prohlášeny za chybené („**LOST**“), bez ohledu na to, zda se na ně střelec pokusil vystřelit či nikoliv.

#### 6.20.5 Protest během finále (1. a 2. série)

- a) Pokud střelec nesouhlasí s rozhodnutím rozhodčího „**ZÁSAH**“, „**CHYBENÝ**“, „**ŽÁDNÝ TERČ**“, „**NEPRAVIDELNÝ**“, musí nejpozději do chvíle, než odstřílí další střelec, zvednout ruku a říci „**PROTEST**“.
- b) Rozhodčí poté musí dočasně přerušit střelbu a po vyslechnutí názoru pomocného rozhodčího rozhodnout. Žádný protest nebude akceptován, pokud další střelec vystřelí.
- c) Všechny ostatní protesty střelců nebo trenérů budou bezodkladně rozhodnuty finálovou jury. Rozhodnutí finálové jury je konečné a nelze se proti němu odvolat.
- d) Pokud je ve finále protest, který se netýká rozhodnutí rozhodčího o zasaženém, chybeném, chybějícím a nepravidelném terči, zamítnut, bude uplatněna srážka posledních dvou (2) zasažených terčů střelce (smíšeného družstva).

##### 6.20.5.1 Barva terčů

Kvalifikace: Normální terče

Finále. „Flešové“ terče

##### 6.20.5.2 Neobvyklé nebo sporné záležitosti

- a) Všeobecná technická pravidla platí i pro záležitosti neuvedené výše.
- b) Neobvyklé nebo sporné záležitosti budou rozhodovány jury podle všeobecných technických pravidel nebo dalších relevantních pravidel pro každou disciplínu.

#### 6.21 FORMULÁŘE

Na následujících stránkách jsou zobrazeny formuláře, které se užívají při šampionátech ISSF:

- a) **FORMULÁŘ PRO PODÁNÍ PROTESTU (Formulář P)**
- b) **FORMULÁŘ PRO PODÁNÍ ODVOLÁNÍ (Formulář AP)**
- c) **Záznam o incidentu (formulář IR)**

- d) Oznámení komise pro hodnocení a výsledky (formulář CN)**
- e) 25m rychlopalná pistole-výpočet výsledku při závadě (formulář RFPM)**
- f) 25m standardní pistole- výpočet výsledku při závadě (formulář STDP)**
- g) Varování pro porušení pravidel oblékání a reklamy (formulář DC)**

FORMULÁŘ PRO PODÁNÍ PROTESTU – STR. 1

 <p><b>ISSF</b></p>	<h1>FORMULÁŘ PRO PODÁNÍ PROTESTU</h1>	<h1>P</h1>
<b>Informace o protestu (vyplní střelec, nebo funkcionář družstva)</b>		
<b>Soutěž:</b>		
Protest k JURY:		
Datum: a čas: _____ protestované události nebo rozhodnutí		
Událost, nebo rozhodnutí proti nimž je protest podáván (písemně popsat):		
<b>Důvod protestu (uvést též článek pravidel, jehož se týká):</b>		
<b>Protest podává:</b>		
<i>Vámi poskytnuté osobní údaje budou použity pouze pro účely zpracování vašeho protestu.</i>		
<i>Podáním protestu potvrzujete, že jste se seznámili Směrnicí ISSF o zpracování osobních údajů a pochopili ji tak, jak je zveřejněna v části „Pravidla“ na adrese <a href="http://www.issf-sports.org">www.issf-sports.org</a></i>		
Jméno a podpis		
<b>PŘIJETÍ PROTESTU (Vyplní funkcionář, který protest přijal)</b>		
Protest přijat: Datum: _____ Čas: _____		
Vklad zaplacen ve výši: _____ Přijal: _____		
Jméno hůlkovým písmem a podpis funkcionáře, který přijal protest:		





	<b>FORMULÁŘ PRO PODÁNÍ ODVOLÁNÍ PROTI ROZHODNUTÍ JURY ODVOLACÍ JURY</b>	<b>AP</b>
<b>Vyplní vedoucí družstva, nebo zástupce družstva</b>		
Trvá-li nesouhlas s rozhodnutím JURY, záležitost může být postoupena Odvolací JURY. Musí být přiložena kopie předchozího <input type="checkbox"/> protest.		
<b>Důvod pro odvolání:</b>		
Odvolání podává: <i>Vámi poskytnuté osobní údaje budou použity pouze pro účely zpracování vašeho odvolání.          Podáním odvolání potvrzujete, že jste se seznámili Směrnicí ISSF o zpracování osobních údajů a          pochopili ji tak, jak je zveřejněna v části Odvolání Pravidla Odvolání na adrese <a href="http://www.issf-sports.org">www.issf-sports.org</a></i>		
Jméno – příslušnost – podpis		
<b>INFORMACE O ODVOLÁNÍ (Vyplní funkcionář, který odvolání přijal)</b>		
Odvolání přijato:	Datum:	Čas:
Vklad zaplacen ve výši:	Přijal:	
Jméno hůlkovým písmem a podpis funkcionáře, který přijal protest:		





		<h1>ZÁZNAM O INCIDENTU</h1>				<h1>IR</h1>	
Pořadové číslo záznamu o incidentu: (Záznam musí být uložen k dokumentům ze stříliště)							
Datum incidentu:				Čas incidentu:			
Disciplína:		Směna:		Stanoviště:			
Jméno střelce:				Část závodu:			
Startovní číslo:		Národnost:		Série:			
Stručný popis incidentu:							
Relevantní článek pravidel ISSF:							
Udělená penalizace:							
Podpis rozhodčího, který začal psát záznam:		Jméno hůlkovým písmem:		Čas:			
Podpis člena soutěžní jury		Jméno hůlkovým písmem:		Čas:			
Podpis člena hodnotící komise:		Jméno hůlkovým písmem:		Čas:			
Podpis člena klasifikační jury:		Jméno hůlkovým písmem:		Čas:			
Podpis technika zpracovávajícího pořadí:		Jméno hůlkovým písmem:		Čas:			
Odkaz na dodatek k hodnocení:				Odkaz:			

**POZNÁMKA: Po vyplnění čárovým rozhodčím a JURY musí být kopie tohoto formuláře ihned zaslána do řídicího pracoviště elektronických terčů (EST).**

 <b>ISSF</b>	<h1>OZNÁMENÍ HODNOTÍCÍ KOMISE</h1>		<h1>CN</h1>	
DISCIPLÍNA:		DATUM:		
SMĚNA:		ELIMINACE /KVALIFIKACE:		
PŘEDBĚŽNÉ VÝSLEDKY ZVEŘEJNĚNL (JMÉNO):			ČAS:	
ČAS NA PROTESTY SKONČIL V:			ČAS:	
NEBYL PODÁN ŽÁDNÝ PROTEST (JMÉNO):			VÝSLEDKY POTVRZENY:	
NEBO:				
PROTEST PODÁN (VIZ PŘILOŽENÝ FORMULÁŘ PROTESTU)		ČAS PŘIJETÍ PROTESTU:		
VÝSLEDKY ZATÍM NEPOTVRZENY				
PODPIS ČLENA HODNOTÍCÍ KOMISE:			ČAS:	
PODPIS ČLENA KLASIFIKAČNÍ JURY:			ČAS:	
PODPIS TECHNIKA ZPRACOVÁV AJÍCÍHO POŘADÍ:			ODKAZ:	

**POZNÁMKA:** Po vyplnění klasifikačním rozhodčím musí být kopie tohoto formuláře ihned zaslána do řídicího pracoviště elektronických terčů (EST).

		<h1>25m Rychlopalná pistole muži</h1> <h2>Výpočet výsledku při závadě</h2>				<h1>FORM RFPM</h1>	
Část závodu a směna	/	Série a		1. / 2.		Čas závady	
		Čas	8s / 6s / 4s				
Číslo střel. stanoviště		Jméno střelce					
Startovní číslo		Národnost		Datum			
<p><b>Při NEZAVINĚNÉ závadě zapsat „NZ“ („AM“), při ZAVINĚNÉ „ZZ 0“ („NAM 0“), pro NEVYSTŘELENÉ RÁNY zapsat „0“ – pouze pro chybené, nebo pro rány nevystřelené na každý jednotlivý terč v obou sériích:</b></p>							
	<b>Zásah:</b>	Levý monitor	Monitor	Prostřední monitor	Monitor	Pravý monitor	Celkem
<b>Série:</b>							
<b>Soutěž</b>							
<b>Opakovaná po závadě</b>							
<b>Konečný výsledek</b>							
(Konečný výsledek se rovná součtu nejnižších hodnot z každého sloupce.)							
Jedná-li se o druhou část desetiranné série, celkový výsledek předchozích (prvních) pěti ran musí být zapsán; pokud ne, nechat pole prázdné			Výsledek předchozích pěti ran:			Správný výsledek deseti ran:	
Čárový rozhodčí podpis				Čárový rozhodčí Jméno hůlkovým písmem			
Podpis člena JURY na střelišti				Člen JURY na střelišti Jméno hůlkovým písmem			
Podpis PHK				Podpis člena klasifikační jury			
Potvrzení o ručním vložení výsledků závady do výsledků výsledkového počítače				Podpis technického činnovníka			
Podpis člena klasifikační jury				Referenční číslo opravy			

		<b>25m Standardní pistole muži Výpočet výsledku při závadě</b>				<b>FORM STDP</b>	
Směna	Série a		1. / 2. / 3. / 4.		Čas závady		
	Čas	150 / 20 / 10 s					
Číslo střel. stanoviště			Jméno střelce				
Startovní číslo			Národnost		Datum		
<b>Při NEZAVINĚNÉ závadě zapsat „NZ“ („AM“), při ZAVINĚNÉ „ZZ 0“ („NAM 0“), pro NEVYSTŘELENÉ RÁNY zapsat „0“ – pouze pro chybené, nebo pro rány nevystřelené (podle čísla výstřelu) na každý jednotlivý terč v obou sériích:</b>							
<b>Zásah:</b>	<b>1</b>	<b>2</b>	<b>3</b>	<b>4</b>	<b>5</b>	<b>Celkem</b>	
<b>Série:</b>							
<b>Soutěž</b>							
<b>Opakovaná po závadě</b>							
<b>Konečný výsledek</b>							
(Konečný výsledek se rovná součtu celkem pěti nejnižších hodnot zásahů)							
<b>Jedná-li se o druhou část desetiranné série, celkový výsledek předchozích (prvních) pěti ran musí být zapsán; pokud ne, nechat pole prázdné</b>			<b>Výsledek předchozích pěti ran:</b>		<b>Správný výsledek deseti ran:</b>		
Čárový rozhodčí podpis			Čárový rozhodčí Jméno hůlkovým písmem				
Podpis člena JURY na střelišti			Člen JURY na střelišti Jméno hůlkovým písmem				
Podpis PHK			Podpis člena klasifikační jury				
Potvrzení o ručním vložení výsledků závady do výsledků výsledkového počítače			Podpis technického činnovníka				
Podpis člena klasifikační jury			Referenční číslo opravy				

**POZNÁMKA: Po vyplnění čárovým rozhodčím a JURY musí být kopie tohoto formuláře ihned zaslána do řídicího pracoviště elektronických terčů (EST).**

## 6.22 KODEX OBLÉKÁNÍ ISSF

**Všeobecná technická pravidla článek 6.7.5 říká:**

**„Je na zodpovědnosti sportovců, trenérů a funkcionářů, aby se na střelnici objevovali oblečení způsobem vhodným pro veřejnou sportovní událost. Oblečení nošené sportovci a funkcionáři musí být v souladu s Kodexem oblékání ISSF.“**

Toto pravidlo ISSF je základem pro **Kodex oblékání ISSF**.

### 6.22.1 VŠEOBECNÉ

Na všechny sporty má dopad, jakým dojmem působí na mládež, veřejnost a média. Obzvláště olympijské sporty jsou posuzovány dle toho, zda jejich sportovci, trenéři a funkcionáři působí profesionálním dojmem a ukazují své nejlepší vlastnosti.

Schopnost střelby rozvíjet se a růst jako sport a přitáhnout nové aktivní účastníky a příznivce, stejně tak jako budoucí status střelby v Olympijském hnutí jsou ovlivněny tím, jak se sportovci a funkcionáři oblékají. Tento Kodex oblékání ISSF poskytuje specifickou směrnicí a vodítko pro aplikaci čl. 6.7.5.

### 6.22.2 SMĚRNICE PRO OBLÉKÁNÍ STŘELCŮ

6.22.2.1 Veškeré oblečení nošené střelci při tréningu, eliminačních, kvalifikačních a finálových závodech musí být oblečení vhodné pro nošení sportovci na soutěžích mezinárodní úrovně. Toto oblečení musí vyvolávat pozitivní dojem o střelcích jako sportovcích olympijského sportu.

6.22.2.2 Při soutěžích puškových, pistolových, brokových a běžícího terče by měli sportovci používat oblečení sportovního typu, na němž jsou použity barvy a emblémy Národních olympijských výborů nebo Národních federací.

Oblečení vhodné pro nošení během soutěží zahrnuje tréninkové oblečení, teplákové soupravy nebo oblečení pro rozehtátí atd., jak je vydává národní federace nebo národní olympijský výbor.

6.22.2.3 V soutěži družstev, by měli mít členové družstva stejnou uniformu, která zdůrazní národní příslušnost.

6.22.2.4 Během vyhlášení výsledků nebo během jiných ceremoniálů se vyžaduje, aby sportovci byli oblečení v oficiálních národních stejnokrojích týmů nebo v národních tréninkových soupravách. Při soutěžích družstev musí mít všichni členové týmu na sobě vhodnou národní uniformu. Pokud se sportovec dostaví na vyhlášení výsledků bez reprezentační národní uniformy, může člen JURY pozdržet obřad a vyžadovat změnu na vhodný oděv.

6.22.2.5 Oblečení puškařů musí odpovídat ustanovením pro oblečení puškařů dle čl. 7.5. Pokud nepoužívají speciální střelecké kalhoty nebo boty, oblečení použité během závodu musí odpovídat tomuto Kodexu oblékání ISSF.

6.22.2.6 Při všech pistolových trénincích a soutěžích jsou ženy povinny nosit šaty, sukně, kalhotové sukně, kalhotové sukně, šortky nebo kalhoty a halenky nebo topy (musí krýt přední a zadní část těla a zakrývat obě ramena). Muži jsou povinni nosit dlouhé kalhoty nebo šortky a trička nebo košile s dlouhými nebo krátkými rukávy. Sportovec nesmí jakékoliv oblečení, které by mohlo zvýšit jeho výkon. Veškeré oblečení sportovce musí odpovídat Kodexu oblékání ISSF (článek 6.7.6 a 6.22).

6.22.2.7 Brokaři musí být oblečeni tak, jak odpovídá ustanovením pro oblečení brokových střelců popsaným v čl. 9.13.1.

6.22.2.8 Jestliže jsou při soutěži použity šortky, nesmí končit výš než 15 cm nad středem kolena. Pro sukně a šaty platí stejné pravidlo.

### 6.22.3 ZAKÁZANÉ SOUČÁSTI

6.22.3.1 Součásti oblečení zakázané pro nošení při soutěžích a vyhlášení výsledků jsou modré džínsy, džínsy nebo podobné kalhoty v nesportovních barvách, maskáčové oblečení, trička bez rukávů, šortky, které jsou příliš krátké, (viz čl. 6.22.2.8) otrhané ustřižené šortky,

záplatované nebo děravé kalhoty, stejně tak jako košile nebo kalhoty s potiskem nesportovními nebo nevhodnými slogany (viz Čl. 6.12.1, žádná propaganda). Sportovní uniforma by měla být v národních barvách. Pokud nejsou použity národní barvy, pak barvy, kterým je nutno se vyhnout, jsou kamuflážní vzor, kostkované vzory, khaki, olivová, nebo hnědá.

6.22.3.2 Sportovci nesmí nosit sandály jakéhokoliv typu nebo chodit bosí (s nebo bez ponožek).

6.22.3.3 Převlékat se střelci musí ve vyhrazených prostorech, nikoli na místě vlastního závodu. Převlékání na střeleckých stanovištích nebo střelnicích není povoleno.

6.22.3.4 Veškeré oblečení musí být v souladu s ISSF, komerčními právy a Pravidly pro sponzoring a reklamu, pokud jde o umístění značek výrobců a sponzorů. V průběhu olympijských her je vyžadován soulad s čl. 50.

#### **6.22.4 SMĚRNICE PRO OBLÉKÁNÍ TRENÉRŮ A FUNKCIONÁŘŮ**

6.22.4.1 Kodex oblékání ISSF se vztahuje na členy ISSF Jury a národní technické funkcionáře, včetně rozhodčích na palebné čáře a brokových rozhodčích. Kodex oblékání ISSF se vztahuje rovněž na trenéry, kteří se pohybují na střelnici během tréninků, soutěží a finále.

6.22.4.2 Pokud organizátor zajišťuje extra oficiální oděv, musí členové porot nosit tmavé kalhoty nebo sukně, se světlými košilemi s límcem, s dlouhými nebo s krátkými rukávy. Vyžaduje-li to podnebí je třeba teplý svetr nebo sako opět v tmavé barvě. V teplém podnebí se doporučují kalhoty z lehkého materiálu. Dále jsou doporučeny tmavé normální nebo sportovní boty.

6.22.4.3 Při výkonu funkce musí členové Jury nosit červené vesty pro Jury, které jsou k dispozici v sekretariátu ISSF.

6.22.4.4 Brokovi rozhodčí musí při výkonu funkce nosit modré vesty pro brokové rozhodčí, které jsou rovněž dostupné v sekretariátu ISSF.

6.22.4.5 Funkcionáři závodu a trenéři nesmí nosit žádné ze zakázaných součástí oblečení popsanych v článku 6.22.3 výše.

#### **6.22.5 SMĚRNICE PRO OBLÉKÁNÍ FOTOGRAFŮ A TV KAMERAMANŮ**

6.22.5.1 Akreditovaní fotografové, komentátoři a TV kameramani s přístupem na střeliště musí respektovat Kodex oblékání ISSF, protože pracují na očích veřejnosti.

6.22.5.2 Fotografové a kameramani nesmí nosit trička bez rukávů, ustřižené kalhoty, nebo krátké elastáky. Pokud nosí šortky, musí nosit ponožky a boty.

6.22.5.3 Fotografové, kteří pracují v prostoru závodu, musí nosit oficiální vesty pro fotografy, které jsou vydávány ISSF. Vesty pro fotografy ponosou ISSF logo a mohou na sobě mít jedno logo sponzora ne větší než logo ISSF. Vesty fotografů jsou číslované, aby fotokoordinátor nebo technický delegát ISSF mohl fotografy identifikovat.

6.22.5.4 TV kameramani, kteří pracují v prostoru závodu, musí nosit oficiální vesty pro TV kameramany. Tyto vesty musí nést ISSF logo a mít vpředu a na zádech snadno rozeznatelné číslo, aby byli televizní kameramani identifikovatelní.

6.22.5.5 Fotografové a TV kameramani nesmějí v době, kdy pracují v prostoru závodu, nosit žádné jiné vesty nebo saka nesoucí reklamy.

#### **6.22.6 POSTUPY VYMÁHÁNÍ KODEXU OBLÉKÁNÍ**

6.22.6.1 ISSF přijímací, puškové, pistolové a brokové Jury jsou zodpovědné za uplatnění ISSF směrnic pro oblečení a Kodex oblékání ISSF.

6.22.6.2 Při šampionátech ISSF budou ISSF Jury vydávat písemná varování s požadavkem nápravy porušení pravidel o oblékání v prvním případě porušení. Střelci, kteří obdrželi písemné varování a nenapraví své porušení pravidel o oblékání, (nepřevlečou se), budou diskvalifikováni. Jury bude normálně dávat varování během přejímky nebo tréninku. Jury mohou povolit střelci dokončit sérii nebo část (Broky nebo 25m Pistole) tréninku před závodem, pokud není k dispozici přiměřený čas na převlečení. Žádnému střelci nebude



umožněno zúčastnit se kvalifikace, finále, nebo vyhlášení výsledků, má-li na sobě nevhodné, nebo zakázané oblečení.

6.22.6.3 Před a během závodů musí Jury používat formulář „Dress/Advertising Code Violation Warning Form“ (Formulář DC), aby informovala stříelce porušujícího pravidla oblékání a požadovala nápravu.

 <b>ISSF</b>	<b>VAROVÁNÍ ZA PORUŠENÍ PRAVIDEL OBLÉKÁNÍ A REKLAMY</b>		<b>DC</b>
Číslo záznamu o incidentu: (Záznam musí být uložen k dokumentům ze stříliště)			
Datum porušení pravidel:		Čas porušení pravidel:	
Jméno střelce:			
Startovní číslo:		Příslušnost:	
Popis porušení pravidla o oblékání a reklamě:			
Podpis člena jury:	Jméno hůlkovým písmem:	Čas:	

**DŮLEŽITÉ: Střelci, kterým je uděleno varování za porušení pravidel oblékání a reklamy mohou být diskvalifikováni ze závodu, pokud nedojde k nápravě.**

## 6.23 REJSTRÍK

10 m běžící terč – terč10m	6.3.4.8
10m běžící terč – hodnocení elektronických terčů	6.4.16.2
10m disciplíny – Pravidla pro vzduchové zbraně na 10 m	6.11.2
10m halové střelnice pro vzduchové zbraně	6.4.3.3 c
10m střelnice – měření osvětlení	6.4.14
10m střelnice – standardy pro střelecká stanoviště	6.4.10
10m vzduchová puška – terč	6.3.4.3
10m vzduchová puška + pistole závody smíšených družstev	6.18
25m a 50m halové střelnice	6.4.3.3 d
25m a 50m pistole na pevný terč – terč	6.3.4.5
25m disciplíny - doba otevření terčů	6.4.12
25m disciplíny – terče – pevné	6.3.4.5
25m disciplíny – terče – RFP	6.3.4.4
25m elektronické terče - časování	6.4.13
25m elektronické terče - kontrolní listy	6.3.5.4
25m střelnice – nekryté	6.4.3.3 g
25m střelnice - rozměry střeleckého stanoviště	6.4.11.7
25m střelnice - sekce - skupiny terčů	6.4.11.3
25m střelnice – standardy pro střelecká stanoviště	6.4.11
25m střelnice - vybavení střeleckého stanoviště	6.4.11.10
25m střelnice – vybavení střeleckého stanoviště	6.4.11.10
25m střelnice - zástěny mezi střeleckými stanovišti	6.4.11.8
25m terče - očíslování terčů	6.4.3.6
300m Elektronické terče – rány v cizím terči	6.11.6.9 c
300m střelnice – nekryté	6.4.3.3 e
300m střelnice – standardy pro střelecká stanoviště	6.4.8
50m běžící terč – terč	6.3.4.7
50m střelnice – nekryté	6.4.3.3 f
50m střelnice – standardy pro střelecká stanoviště	6.4.9
Anulování zásahu	6.11.6.9
Anulování zásahu – rána přiznána jiným střelcem	6.11.6.9 b
Anulování zásahu – střelec průkazně nevystřelil	6.11.6.9 a / 6.11.6.7
Asfaltové terče	6.3.6
Asfaltové terče „flešové“	6.3.6.2
Asistent hlavního rozhodčího – povinnosti a činnost	6.9.4
Bezpečnost	6.2
Bezpečnost střelců, činovníků a diváků	6.2.1.3 / 6.2.2.3
Bezpečnost střelnice	6.2.1.2
Bezpečnostní praporky	6.2.2.2
Běžící terč – časy	6.4.15.8
Běžící terč - obecná ustanovení	6.4.15
Běžící terč – přidělování střeleckých stanovišť	6.6.6.5
Běžící terč – stanoviště pro suchý trénink	6.4.15.5
Běžící terč – šířka střeleckého stanoviště	6.4.15.5
Běžící terč – viditelnost střelce pro diváky	6.4.15.4
Běžící terč na 10 m	6.4.16.2
Běžící terč na 50 m	6.4.16.1

Boční clonky	6.7.8.1
Boční clonky střelců brokařů (čl. 9.13.4)	6.7.8.1
Brokové disciplíny – přidělování střeleckých stanovišť (čl. 9.11.2.3)	6.6.6.4
Brokové disciplíny - určení stříliště a směny	6.6.6.4
Brokové střelnice - ustanovení	6.4.17
Ceremoniály – vzhled střelců	6.22.2.4
Cíl a účel pravidel ISSF	6.1.1
Clonky	6.8.7
Cvičné míření – 10 a 50 m	6.11.1.1 f
Čas navíc přiznaný Jury – přemístění na jiné střelecké stanoviště	6.11.3.2
Čas navíc přiznaný Jury – přerušení střelby na více než 5 minut	6.11.3.2
Čas navíc přiznaný Jury – zaznamenání do zprávy o incidentu	6.11.3.2 b
Časování - běžící terč	6.4.15.8
Číslování terčových rámu a střeleckých stanovišť	6.4.3.6
Číslování terčů	6.4.3.6
Členové jury – střelci a činovníci družstev	6.8.14
Další nástřelné rány – závady	6.13.4
Datum kontroly tlakové nádoby	6.2.4.2 / 6.7.6.2 g
Definice a zkratky	P175/6
Desetinové bodování	6.3.3.1 / 6.3.3.2 / 6.3.3.3
Diabolka – nabití pouze jedné (1)	6.11.2.4 / 6.2.3.3
Diskvalifikace	6.12.6.2 c
Diskvalifikace – Fyzické napadání funkcionářů závodu nebo sportovce	6.12.6.4
Diskvalifikace – Závažné porušení bezpečnosti	6.12.6.3
Diskvalifikace ve finále	6.12.6.2 c /
Distribuce výsledků	6.14.3
Duch a záměr pravidel ISSF	6.8.13
Ekologické asfaltové terče	6.3.6
Elektronická zařízení	6.7.4.4 / 6.11.8 f
Elektronické náramky	6.7.4.4
Elektronické terče	6.3.2
Elektronické terče - odpovědnost střelce	6.10.4
Elektronické terče - ověření technickým delegátem	6.3.2.8
Elektronické terče – protest proti hodnocení	6.16.5.2
Elektronické terče - přepnutí do „závodu“ činovníky na střelišti	6.10.4 b
Eliminační směny – vzorec	6.6.6.1 d
Eliminační závody	6.6.6.1
Finále – bezpečnostní praporky	6.17.1.13 m / 6.2.2.2 a
Finále – brokové disciplíny	6.19
Finále – čas na přípravu 10 m	6.17.2 d
Finále – čas na přípravu 25m závody	6.17.4 e / 6.17.5 e
Finále – čas prezence	6.19.3.1
Finále – čas zahájení	6.17.1.3
Finále – čas zahájení	6.19.3.2
Finále – desetinové bodování	6.3.3.3
Finále – Funkcionáři finále	6.17.1.10
Finále – Funkcionáři finále	6.19.3.6
Finále – hodnocení	6.17.1.5
Finále – kontrola finalistů a vybavení před finále	6.17.1.3

Finále – kontrola vybavení před finálem	6.17.1.3
Finále – kontrolní střelba	6.19.3.4
Finále – koučing	6.17.1.13 n
Finále – kvalifikace do finále – úplný program	6.17.1.1
Finále – nefunkční brokovnice	6.19.6
Finále - odložení začátku	6.8.12
Finále – odložení začátku	6.8.12
Finále – oficiální vyhlášení výsledků	6.17.1.14
Finále – oznámení zásahů – rychlopalná pistole	6.17.4 g
Finále – oznámení zásahů – standardní pistole	6.17.5 g
Finále – oznámení zásahů – závody na 10 m	6.17.2 g / 6.17.2 h
Finále – Počet finalistů v disciplínách na 10/25/50 m	6.17.1.1
Finále – počet finalistů v jednotlivých závodech	6.19.2.1
Finále – počet závad	6.19.6 c
Finále – porucha jednoho terče – během finále	6.17.1.8 b
Finále – porucha jednoho terče – během nástřelu	6.17.1.8 a
Finále – pořadí střelby	6.19.3.3
Finále – povely – 50m puška, třípolohový závod M a Ž	6.17.3
Finále – povely – vzduchová puška a pistole	6.17.2
Finále – povely pro nástřel – rychlopalná pistole muži	6.17.4 e
Finále – povely pro nástřel – sportovní pistole ženy	6.17.5 e
Finále – povely pro nástřel 10m puška a pistole	6.17.2 d
Finále – povely pro nástřel 50m puška, třípolohový závod	6.17.3 d
Finále – pozdní příchod – srážka 2 bodů	6.17.1.3
Finále – pravidla a postupy	6.17.1.13
Finále – prezence v přípravném prostoru	6.17.1.3
Finále – program disciplíny 50m puška, třípolohový závod	6.17.3
Finále – program disciplíny rychlopalná pistole muži	6.17.4
Finále – program disciplíny standardní pistole ženy	6.17.5
Finále – program pro brokové disciplíny	9.18
Finále – program vzduchová puška a vzduchová pistole	6.17.2
Finále – protesty ve finále	6.19.7
Finále – protesty ve finále – protest proti výsledku	6.17.1.7
Finále – protesty ve finále – rozhodnutí	6.17.1.13
Finále – provedení a hudba	6.19.3.7
Finále – provedení finále a hudba	6.17.1.11
Finále – provedení finále a hudba	6.19.3.7
Finále – Průběh finálových soutěží	6.17.1
Finále – přestávky pro výsledkovou tabuly	6.19.5 g
Finále – puškové a pistolové soutěže	6.17
Finále – rána vypálená navíc	6.17.1.13 k
Finále – rány vystřelené před povelu START, nebo po povelu STOP – 10/25/50 m	6.17.1.13 h / 6.17.1.13 i / 6.17.1.13 i
Finále – rozstřely	6.19.4.3
Finále – rychlopalná pistole	6.17.4
Finále – rychlopalná pistole – výstřel před rozsvícením zeleného světla	6.17.1.13 j
Finále – rychlopalná pistole ženy – výstřel před rozsvícením zeleného světla	6.17.1.13 j
Finále – shoda výsledků 10 m	6.17.2 j
Finále – shoda výsledků 50m puška 3 polohy	6.17.3 l

Finále – shoda výsledků rychlopalná pistole muži	6.17.4 i
Finále – shoda výsledků sportovní pistole ženy	6.17.5 i
Finále – standardní pistole	6.17.5
Finále – stanoviště	6.17.1.2
Finále – stížnost během nástřelných ran	6.17.1.8 a
Finále – stížnosti na elektronické terče	6.17.1.8
Finále – stojan s podpěrkou pistole	6.4.11.10.c
Finále – stojan s podpěrkou pistole	6.4.11.10
Finále – všeobecné požadavky	6.19.3
Finále – vybavení finálového střeliště	6.17.1.9
Finále – vyhlášení medailistů	6.17.1.14
Finále – vyhlášení oficiálních výsledků	6.17.1.14
Finále – výpadek všech finálových terčů	6.10.9.1
Finále – výpadek všech finálových terčů - závody na 10 m a 50 m	6.10.9
Finále – výpadek všech finálových terčů – závody na 25 m	6.10.9
Finále – Zákaz střelby na sucho	6.17.1.13 e
Finále – zařízení	6.19.3.5
Finále – závady – rychlopalná pistole (čl. 8.9)	6.17.4 m
Finále – závady – standardní pistole ženy (čl. 8.9.1)	6.17.5 l
Finále – závady brokovnice nebo střeliva	6.19.6
Finále – závady na zbrani ve finále na 10 a 50 m	6.17.1.6
Finále – zpoždění nebo absence střelce	6.19.3.1
Finále – zvláštní vybavení střeliště	6.19.3.5
Finále brokových disciplín začátek	-----
Finále– nerozhodné výsledky a postupy při rozstřelech	6.19.4.3
Finále– postupy pro vedení finále	6.19.4
Finále– Představení Finalistů	6.17.1.12
Finals – Skeet	6.19.4.2
Finals – Trap	6.19.4.1
Formuláře	6.19
Fotografování s bleskem zakázáno	6.11.8 g
Funkcionáři závody	6.9
Fyzické napadání funkcionářů závodu nebo sportovce	6.12.6.2.d / 6.12.6.4
Halové střelnice – měření osvětlení	6.4.14.2 / 6.4.14.3
Halové střelnice – požadavky na osvětlení (lx)	6.4.14
Hlavní výsledková tabule	6.4.2 i
Hodiny na střelnici	6.4.3.5
Hudba během závodů	6.11.8 a
Chyba – nevystřelené rány	6.11.1.2 f
Chybné informace	6.12.6.1 c
Chybné rány 10 m, 50 m a 300 m	6.11.5
Jury – čas navíc přiznaný Jury	6.11.3.2 b
Jury – dohled – kontrola vybavení, zbrání, polohy	6.5.8 / 6.8.6
Jury - jmenování jury	6.1.5.1
Jury - kontroly před závodem	6.8.3
Jury – odpovědnost	6.8
Jury – oficiální červené vesty ISSF pro jury	6.8.2
Jury – přítomnost většiny na střelišti	6.8.8
Jury – rady, asistence, dohled	6.8

Jury – rozhodování	6.8.9
Jury – rozhodování – kontroly po závodě	6.7.9.3
Jury – soutěžní jury – povinnosti a funkce	6.8
Klasifikační jury - dohled na hodnocení	6.8 b / 6.10.3.1
Klasifikační jury– elektronické terče	6.10.3
Kodex oblékání	6.7.5 / 6.22
Kodex oblékání – zakázané součásti	6.22.3
Komunikační služby na střelnici	6.4.2 q
Kontrola střelnice technickým delegátem	6.4.1.9
Kontrola vybavení, zbraní, polohy v průběhu závodu	6.8.5
Kontrolní listy pro elektronické terče na 25 m	6.3.5.4
Kontroly po závodě	6.7.9
Koučink během jakéhokoli závodu	6.12.5
Kouření	6.11.8 e
Kufry na zbraně	6.2.2.8
Látky – aplikované na podlahu střeleckého stanoviště	6.11.8 b
Leváci / praváci	6.1.2 g
Leváci / praváci	6.1.2 g
Losování – přidělování střeleckých stanovišť	6.6.6
Maskovací oblečení	6.22.3.1
Maximální počet střelců	6.6.1.4
Měření osvětlení v halových střelnicích	6.4.14.2 / 6.4.14.3
Měřicí zařízení pro měření ohebnosti podrážky bot	6.5.3
Měřidla a přístroje	6.5
Mobilní telefony	6.11.8 f / 6.7.4.4
Mobilní telefony – omezení notifikací	6.11.8 h
Monitor – viditelnost	6.10.4 d
Mužské disciplíny / ženské disciplíny	6.1.2 h
Nabíjení – definice	6.2.3.4
Nabíjení – více jak jednou diabolkou	6.11.2.4
Nabíjení zbraní	6.2.3.2
Nabíjení zbraní – použití zásobníku – pušky a pistole 10/50 m	6.2.3.3
Nadpočetné rány v závodě nebo v poloze	6.11.5
Náhradní zbraň – závada	6.13.3
Nástřelné rány	6.11.1.1
Nástřelné rány po první soutěžní ráně	6.11.1.2 c
Nástřelné rány před první soutěžní ranou	6.11.1.1
Nástřely – po jejich ukončení přepnutí na soutěžní terče	6.11.1.1 k
nástup finalistů na střelnici	6.19.3.1
Nečestné výhody proti ostatním	6.7.1 / 6.1.4
Neoficiální trénink	6.6.3.3
Nepodepsání pásky z tiskárny – elektronické terče	6.10.4 g
Neregistrované zásahy	6.10.9.3
Neregistrované zásahy	6.10.9.3
Nesportovní chování	6.12.6.2 d
Neverbální koučink	6.12.5.1
Nevystřelené rány	6.11.1.2 f
Nezaviněné závady	6.13.2.1
Obecná a správní zařízení	6.4.2

Obecná pravidla bezpečnosti	6.2.1
Obecná ustanovení pro brokové střelnice	6.4.17
Obecná ustanovení pro střelnice na běžící terč	6.4.15
Oblečení a vybavení	6.7
Odchyly od pravidel	6.4.1.10
Odložení zbraně	6.2.2.4
Odpovědnost činovníků na střelišti - povely NABÍJET/START, STOP/VYBÍT	6.2.3.1
Odpovědnost závodníka	6.12.4
Odpovědnost závodníka – vybavení	6.7.2
Odvolání	6.16.6
Odvolání – test po závodě – diskvalifikace	6.7.9.3
Oficiální harmonogram	6.6.1.2
Oficiální propozice mistrovství	6.6.1.1
Oficiální střelecké disciplíny	P177
Oficiální trénink	6.6.3.1
Ohrožení bezpečnosti ostatních osob na střelnici	6.2.1.4
Ochrana proti slunci, větru a dešti	6.4.1.5
Ochrana sluchu	6.5.2
Ochrana zraku	6.2.6
Oprava nebo výměna zbraně	6.13.3
Organizace a dohled na mistrovství ISSF	6.1.5
Organizace a dohled na mistrovství ISSF	6.1.5
Organizační výbor a jmenování	6.1.5.2
Ověření bezpečnosti zbraně	6.2.2.4
Oznámení nezaregistrování nebo nezobrazení rány (elektronické terče)	6.10.9.3
Palebná čára	6.4.3.2
Palebná čára – vyznačení a měření	6.4.5.4
Pásky na střeleckém stanovišti	6.11.8 c
Penalizační karty	6.12.6.2 a / b / c / e
Písemné protesty	6.16.3
Písemné protesty – rozhodnutí předávaná na ISSF	6.16.7
Podpis pásky z tiskárny – elektronické terče	6.10.4 f / 6.10.4 g
Pokračování ve střelbě střelby po povelu STOP	6.2.3.6
Poplatky – protesty a odvolání	6.16.4
Porucha papírového nebo gumového pásu	6.10.6
Porušení – skrytá	6.12.6.1 b
Porušení bezpečnostních pravidel nebezpečným způsobem	6.12.6.3
Porušování – zjevné	6.12.6.1 a
Porušování pravidel – tresty	6.12.6.2
Postup pro testování elektronických terčů	6.10.8
Postupy hodnocení a zpracování výsledků	6.14
Postupy při přejímkách	6.7.6.2
Použití pravidel ISSF	6.1.2
Povel STOP	6.11.1.3
Povely	6.3.2
Povely NABÍJET/START – STOP/VYBÍT	6.2.3.1
Povinnosti a funkce soutěžní jury	6.8
Pozdní příchod	6.17.1.4
Pozdní příchod střelce	6.11.4



Pozměňování zbraně nebo vybavení	6.7.9.4
Požadavky na osvětlení v halových střelnicích	6.4.14
Práce s terčovým zařízením	6.3.5
Pravidla chování střelců a funkcionářů	6.12
Pravidla pro puškové a pistolové disciplíny na 10 a 50 m	6.11.1
Pravidla pro všechny puškové a pistolové disciplíny na 10 m a 50 m	6.11.1
Pravidla pro zacházení se zbraněmi	6.2.2
Právo účasti střelce (čl. 4.1)	6.7.7.3
Propaganda	6.12.1
Propozice mistrovství a harmonogram	6.6.1
Prostor pro diváky	6.4.1.5 / 6.4.3.4
Prostory pro střelce, činovníky a diváky	6.4.1.5
Protest – čas	6.16.5.1 / 6.16.3
Protest – postup jury	6.8.11
Protest proti hodnotě rány na elektronických terčích	6.10.7
Protestní poplatky	6.16.4
Protesty – písemné	6.16.3
Protesty – ústní	6.16.2
Protesty a odvolání	6.16
Protesty proti hodnocení	6.10.7 / 6.16.5
Protesty proti hodnocení – elektronické terče	6.10.7
Protesty proti hodnocení – elektronické terče: srážka 2 bodů	6.16.5.2 c / 6.10.7 d
Protesty proti hodnocení – klasifikační jury	6.16.5
Provedení mistrovství	6.6
Průběh finálových soutěží	6.19.4
Předběžné výsledky	6.14.1
Přejímka vybavení – dohled jury	6.8.c
Přejímka vybavení – informace pro závodníky a činovníky družstev	6.7.6.2 a
Přejímka vybavení – jednorázová platnost	6.7.6.2 e
Přejímka vybavení - kontrola před závodem	6.7.6.1
Přejímka vybavení – měřidla a přístroje	6.5
Přejímka vybavení – odpovědnost střelce	6.7.2
Přejímka vybavení – označování vybavení a zbraní	6.7.6.2 e
Přejímka vybavení – poplatek za opakovanou kontrolu	6.7.6.2 i
Přejímka vybavení – registr vybavení	6.7.6.2 f
Přejímka vybavení – v zájmu bezpečnosti	6.2.1.6
Přejímka vybavení – zařízení pro měření ohebnosti podrážky	6.5.3
Přejímka vybavení – zařízení pro měření tloušťky	6.5.1
Přejímka vybavení – zařízení pro měření tuhosti	6.5.2
Přejímka vybavení – žádné výhody vůči ostatním	6.7.1
Přerušení	6.11.3
Přesun na jiné střelecké stanoviště	6.10.9.4
Přesun na náhradní střelecké stanoviště	6.10.9.2 a
Převod hodnot nadpočetných ran – pro případ zpětného hodnocení	6.11.5
Přidělování střeleckých stanovišť	6.6.6
Přidělování střeleckých stanovišť - 10m disciplíny	6.6.6 f / 6.6.6 g
Přidělování střeleckých stanovišť – běžící terč (čl. 10.7.3.1)	6.6.6.5
Přidělování střeleckých stanovišť – brokové disciplíny (čl. 9.11.2.3)	6.6.6.4
Přidělování střeleckých stanovišť – dohled technického delegáta	6.6.6 a

Přidělování střeleckých stanovišť – družstva – více směn	6.6.6 g
Přidělování střeleckých stanovišť – eliminační závody na venkovních střelnicích	6.6.6.1
Přidělování střeleckých stanovišť – omezení střelnice	6.6.6 b
Přidělování střeleckých stanovišť – rychlopalná pistole	6.6.6.2
Přidělování střeleckých stanovišť – stejné podmínky	6.6.6 c
Přidělování střeleckých stanovišť - základní principy	6.6.6
Přihlášky – konečné přihlášky	6.6.4
Přihlášky – omezení	6.6.1.3
Připravenost ke střelbě – závodník se hlásí včas	6.12.4 a
Přípravný čas – manipulace se zbraní, sušení, zamiřování	6.11.1.1.f
Přípravný čas – nástřelné terče, kontroly před závodem	6.11.1.1.b / g
Přítomnost jury	6.8.8 / 6.8.15
Rána navíc – anulování poslední vypálené rány (navíc v závodě)	6.10.9.3 d
Rána navíc – neregistrovaná a nezobrazená na monitoru	6.10.9.4
Rána navíc – pokyn k vypálení mířené rány	6.10.9.3
Rána navíc – registrovaná a zobrazená na monitoru	6.10.9.3
Rána po povelu STOP / VYBÍT	6.2.3.5
Rána před povelu NABÍJET / START	6.2.3.5
Rána(y) po povelu STOP	6.11.1.3
Rána(y) před povelu START	6.11.1.1 i
Rekordy	6.14.9
Rozhodčí na střelišti – povinnosti a činnost	6.9.1
Rozhodčí u terčů - elektronické terče	6.10.2
Rozhodnutí – jury	6.8.8 / 6.8.9
Rozhodnutí – jury – případy neupravené pravidly ISSF	6.8.13
Rozhodnutí klasifikační (RTS) jury	6.10.3.1 / 6.16.5
Rozhodování shod – obecně	6.15
Rozsah technických pravidel	6.1.3
Rychlopalná pistole - doby otevření terčů	6.4.12
Rychlopalná pistole – přidělování střeleckých stanovišť	6.6.6.2
Rychlopalná pistole – skupiny terčů	6.4.11.3
Rychlopalná pistole - terče	6.3.4.4
Shoda jednotlivců	6.15.1
Shody – zpětné hodnocení	6.15.1 b
Shody družstev	6.15.5
Shody družstev	6.15.5
Shody jednotlivců	6.15.1
Shody v olympijských disciplínách s finále	6.15.4
Skeetové střelnice - obrázek	6.4.20.4
Skeetové střelnice - ustanovení	6.4.20
Skryté porušení	6.12.6.1 b
Slunce - nasměrování střelnic	6.4.3.1
Směrnice pro oblékání – vhodné oblečení	6.7.5 / 6.20
Smíšená družstva – skeet	6.20
Smíšená družstva skeet	6.20
Soutěžní oblečení a vybavení	6.7
Speciální zařízení na oblečení	6.7.4.2
Sporná rána – hodnocení	6.10.9.3
Sporná rána nenalezena	6.10.9.3 e

Srážka bodů – nadpočetné rány v závodě nebo v poloze	6.11.5
Srážka bodů – rána před povelom START	6.11.1.1 i
Srážka bodů – uvolněná náplň před přípravným časem	6.11.2.1
Srážky	6.12.6.2 b
Srážky bodů – chybné informace	6.12.6.1 c
Srážky z výsledků	6.14.7
Start pro střelbu do závodu	6.11.1.2
Startovní čísla (Bib)	6.7.7
Startovní listiny	6.6.5
Stíny na terčích	6.4.3.1
Stížnost během nástřelu	6.10.5
Stížnost během nástřelu – finále	6.17.1.8 a
Stížnost na nezaregistrování nebo nezobrazení rány (elektronické terče)	6.10.8 / 6.10.9.3
Stranové odchylky pro střelecká stanoviště	6.4.6.3
Stranové odchylky středů terčů	6.4.6.2
Střelba nasucho	6.2.4.1 / 6.11.1.1 f
Střelba nasucho – definice	6.2.4.1
Střelecká stanoviště – materiály	6.11.8 b
Střelecké podložky	6.4.7.2 b
Střelecké stoly	6.4.7.1
Střeliště pro zkoušení zbraní	6.4.11.11
Střelnice - obecná ustanovení	6.4.3
Střelnice a ostatní zařízení	6.4
Střelnice pro double trap – použití střelnice pro trap	6.4.1.4
Střelnice pro double trap - samostatné střelnice	6.4.19.4
Střelnice pro double trap – ustanovení	06.04.2019
Světové rekordy	6.14.9
Světové rekordy – junioři	6.14.9.2
Světové rekordy – ověřování	6.14.9.4
Tabulka závodů	P178/9
Technická porada	6.6.2
Technický delegát - brokové disciplíny - losování skupin	6.6.6.4
Technický delegát - kontrola elektronických terčů	6.3.2.8
Technický delegát: dohled na přidělování střeleckých stanovišť	6.6.6 a
Technický delegát: kontrola elektronických terčů	6.3.2.8
Technický delegát? protokol o světovém rekordu	6.14.9.5
Technický pracovník - elektronické terče	6.10.1
Technik elektronických terčů	6.10.1
Terč pro pušku na 300 m	6.3.4.1
Terč pro pušku na 50m	6.3.4.2
Terče a ustanovení pro terče	6.3
Terčová čára	6.4.5.4
Terčová čára – rovnoběžná s palebnou čarou	6.4.3.2
Terčová zařízení	6.4.1.8
Testování asfaltových terčů	6.3.6.1
Tlakové nádoby na plyn/CO2 – odpovědnost střelce za platné datum kontroly	6.7.6.2 g / 6.2.4.2
Trap - ustanovení pro střelnice	6.4.18
Trap – vrhačky	6.4.18.3
Trap a double trap – okop	6.4.18.5

Trénink - všeobecně	6.6.3
Trénink před závodem	6.6.3.2
Tresty za porušování pravidel	6.12.6
Umístění středu terče	6.4.6
Úsekový rozhodčí – povinnosti a činnost	6.9.2
Úsekový rozhodčí - znalost a vymáhání pravidel ISSF	6.1.2 e
Ustanovení pro terče	6.3
Ústní protesty	6.16.2
Uvolnění hnací náplně po zahájení SOUTĚŽNÍ střelby	6.11.2.2
Varování	6.12.6.2 a
Vedoucí hodnotící rozhodčí – povinnosti a činnost	6.9.3
Vedoucí týmu – odpovědnosti	6.12.3
Větrné vlajky na 50 m / 300 m	6.4.4
Větrné vlajky na 50 m / 300 m – kontrola před časem na přípravu	6.4.4.6
Vhodné oblečení pro veřejné události – směrnice pro oblékání	6.7.5 / 6.20
Všeobecná ustanovení pro střelecká stanoviště	6.4.7
Všeobecné požadavky na terče	6.3.1
Vybavení střeleckého stanoviště – všeobecné	6.4.7.2
Vyhlášení výsledků	6.17.6
Vyhlašování vítězů	6.17.6
Výměna nebo doplnění – plynový nebo vzduchový válec	6.11.2.3
Výměna nebo doplnění – plynový nebo vzduchový válec	6.11.2.3
Výměna nebo oprava zbraně – žádný čas navíc ale dodatečné nástřelné rány	6.13.4
Výměna střelce v disciplínách družstev	5.6.6 c
Výměna větrných vlajek před časem na přípravu	6.4.4.6
Výpadek elektronických terčů na 10 m a na 50 m	6.10.9
Výpadek jednoho terče	6.10.9.2
Výpadek všech terčů na střelišti	6.10.9.1
Vyrušení	6.11.7
Vyrušování dalších střelců	6.12.4
Výsledková listina – obsah	6.14.4.1
Výsledková listina – připravená centrálou ISSF	6.14.4
Výsledková listina – zkratky	6.14.4.2
Výsledková tabule na střelišti	6.4.2 i
Výsledkové listiny – zkratky	6.14.4.2
Výsledky družstev v eliminacích na 50 m a 300 m	6.6.6.1 e / 6.6.6.1 f
Výška terčů	6.4.6.1
Vzdálenosti střelby	6.4.5
Vzdálenosti střelby – měření	6.4.5.1
vzduchová pistole – terč	6.3.4.6
Vzduchová puška, vzduchová pistole – závody smíšených družstev	6.18
Zadní deska pro elektronické terče na 50 m / 300 m	6.3.5.5
Zadní terče – 25 m	6.3.5.3
Zadní terče – 50 m / 300 m	6.3.5.2
Zacházení se zbraněmi	6.2.2
Zacházení se zbraněmi – odnášení zbraní z palebné čáry	6.2.2.1
Zacházení se zbraněmi – po povelu STOP	6.2.3.6
Zakončení finále brokových disciplín	-----
Zařízení pro média	6.4.2 s

Zařízení pro měření tloušťky	6.5.1
Zařízení pro měření tuhosti	6.5.2
Zařízení produkující zvuk	6.7.4.3
Zařízení redukující zvuk	6.2.5
Zásahy mimo kontrolní listy	6.3.5.5
Zásahy v cizím terči	6.11.6
Zásahy v cizím terči – 300m elektronické terče	6.11.6.9 c
Zásahy v cizím terči – anulování zásahu	6.11.6.7 / 6.11.6.9
Zásahy v cizím terči – hodnocení	6.11.6.1
Zásahy v cizím terči – nástřelná rána na nástřelném terči jiného střelce	6.11.6.2
Zásahy v cizím terči – nástřelná rána na SOUTĚŽNÍM terči jiného střelce	6.11.6.3
Zásahy v cizím terči – nepotvrzené úsekovým rozhodčím	6.11.6.8
Zásahy v cizím terči – odmítnutí zásahu	6.11.6.6
Zásahy v cizím terči – střelec nevystřelil: potvrzeno úsekovým rozhodčím	6.11.6.7
Zásahy v cizím terči – určení neprokazatelného cizího zásahu	6.11.6.5
Zásahy v cizím terči – určení prokazatelného cizího zásahu	6.11.6.4
Zastavení střelby na více jak 3 minuty	6.11.3.1
Zastavení střelby na více jak 5 minut nebo přesun na jiné stanoviště	6.11.3.2
Zastavení střelby v zájmu bezpečnosti členem jury nebo jiným činovníkem	6.2.1.5
Závada – je-li nezaviněná, dodatečné nástřelné rány	6.13.4
Závady	6.13
Závady zbraní nebo střeliva	6.13
Závažné porušení bezpečnosti	6.12.6.3
Zaviněné závady	6.13.2.2
Zbývající čas	6.11.1.2 e
Zjevné porušení pravidel	6.12.6.1.a
Zkoušení terčů	6.7.9.4
Zkouška zbraní (funkční)	6.4.11.11
Změna z nástřelných na SOUTĚŽNÍ rány	6.10.4
Znalost pravidel	6.1.2 e
Zobrazená upozornění	6.11.8 h
Ženské disciplíny / mužské disciplíny	6.1.2 h
	6.17.1.13 h

# PŘÍLOHA – PRAVIDLA PRO HODNOCENÍ PAPIROVÝCH TERČŮ

## Úvod:

Počínaje obdobím 2017-2020, byla pravidla pro hodnocení papírových terčů odstraněna ze **Všeobecných a speciálních technických pravidel ISSF** a přemístěna do této Přílohy A **Všeobecných technických pravidel ISSF**. Střelecké soutěže na olympijských hrách, všechna mistrovství světa ISSF, světové poháry a juniorské světové poháry se musí střílet na elektronické terče, ale ISSF uznává, že některá kontinentální mistrovství a mnoho národních, regionálních a klubových soutěží se bude nadále střílet na papírové terče. Tato **Pravidla pro hodnocení papírových terčů** jsou platná pro soutěže, při kterých se používají hodnocení papírových terčů. Ostatní pravidla ISSF, je-li to vhodné, musí být použita pro všechny ostatní části soutěží.

## 1 PAPIROVÉ TERČE A VYHODNOCOVACÍ KALIBRY

### 1.1 Oficiální terče ISSF

- 1.1.1 Terče a rozměry bodovací kruhy a specifikace pro všechny terče ISSF schválené, tak jak je popsáno v článku 6.3.4.
- 1.1.2 Terče jsou bodovacími kruhy rozděleny na bodovací pole. Rozměry všech bodovacích kruhů se měří od jejich vnějších hran (vnější průměr).
- 1.1.3 Na mistrovstvích ISSF je povolen pouze na jeden (1) černý zaměřovací střed, s výjimkou pro běžící terč.
- 1.1.4 Nástřelné terče musí být zřetelně označeny černým šikmým pruhem v pravém horním rohu terče. Pruh musí být za normálních světelných podmínek jasně viditelný na příslušnou vzdálenost pouhým okem (s výjimkou terčů pro rychlopalnou pistoli a terčů pro 50m běžící terč).

### 1.2 Požadavky na zkoušení papírových terčů (platí pouze pro Mistrovství ISSF)

- 1.2.1 Vzorky všech papírových terčů (5 každého typu), které mají být použity při mistrovstvích ISSF musí být předloženy generálnímu tajemníkovi ISSF pro testování, ověřování specifikace a schválení nejméně šest (6) měsíců před šampionátem.
- 1.2.2 **Kvalita a rozměry** všech terčů musí být znovu přezkoumány technickým delegátem (y) před začátkem Mistrovství. Smějí se použít pouze terče shodné se schválenými vzorky.

### 1.3 Hodnocení terčů

- 1.3.1 Terče musí být vyhodnocovány kalibry, které jsou v souladu s článkem 1.5 (viz níže), nebo ISSF schválenými elektronickými vyhodnocovacími zařízeními.
- 1.3.2 Puškové a pistolové terče mohou být hodnoceny na celou hodnotu, nebo, pokud se používají schválené elektronické vyhodnocovací zařízení, na desetinné hodnoty. Desetiny bodů se určují tak, že bodovací oblast jednoho bodu se rozdělí na 10 stejných dílů, kterým se pak přiřadí desetinné hodnoty počínaje nulou (např. 10.0, 9.0) a konče devítkou (např. 10.9, 9.9).
- 1.3.3 **Papír terčů** musí mít nelesklou barvu a povrch, který umožňuje za normálních světelných podmínek viditelnost černé zaměřovací plochy (uprostřed) jasně viditelnou na odpovídající vzdálenost.

Papír terčů a bodovací kruhy musí zachovat rozměrovou přesnost za všech povětrnostních a klimatických podmínek. Papír terčů se při průstřelech nesmí nadměrně trhat nebo deformovat.

#### 1.4 Hodnoticí kalibry a jejich použití

Pro hodnocení sporných vstřelů na papírových terčích se používají elektronické hodnoticí systémy schválené ISSF zásuvné kalibry, které musí vyhovovat následujícím požadavkům:

##### 1.4.1 Velkorážní pistole

průměr vnější hrany měřicího prstence:	9,65 mm (+0,05/-0,00 mm)
výška hrany měřicího prstence:	přibližně 0,50 mm
průměr zásuvného trnu:	podle hodnocené ráže
délka zásuvného trnu:	10 mm až 15 mm
použije se pro:	disciplínu velkorážní pistole

##### 1.4.2 Velkorážní pušky

průměr vnější hrany měřicího prstence:	8,00mm (+0,05/-0,00 mm)
výška hrany měřicího prstence:	přibližně 0,50 mm
průměr zásuvného trnu:	podle hodnocené ráže
délka zásuvného trnu:	10 mm až 15 mm
použije se pro:	puškové disciplíny na 300 m

##### 1.4.3 Malorážní pušky a pistole

průměr vnější hrany měřicího prstence:	5,60mm (+0,05/-0,00 mm)
výška hrany měřicího prstence:	přibližně 0,50 mm
průměr zásuvného trnu:	5,00 mm (+0,05 mm)
délka zásuvného trnu:	10 mm až 15 mm
použije se pro:	všechny disciplíny používající střeliva ráže 5,6 mm

##### 1.4.4 VNITŘNÍ kalibr 4,5 mm

průměr vnější hrany měřicího prstence:	4,50mm (+0,05/-0,00 mm)
výška hrany měřicího prstence:	přibližně 0,50 mm
průměr zásuvného trnu:	průměr měřicí hrany minus 0,02 mm (4,48 mm)
délka zásuvného trnu:	10 mm až 15 mm
použije se pro:	Měření kruhů 1 a 2 u vzduchové pušky a 10 m běžícího terče, měření kruhu 1 u vzduchové pistole

#### 1.4.5 Použití VNĚJŠÍHO kalibru pro vzduchovou pistoli pro hodnocení středových desítek vzduchové pušky

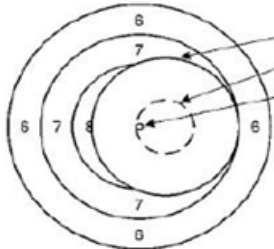
 <p>měřicí hrana vstřel desítkový kruh</p>	<p>nepřesáhne-li hrana měřicího prstence vnějšího kalibru pro vzduchovou pistoli kruh 7 terče pro vzduchovou pušku, je hodnota zásahu středová desítka</p>
---	--

#### 1.4.6 Použití VNĚJŠÍHO kalibru na středové vzduchové pistole pro hodnocení středových desítek vzduchové pistole

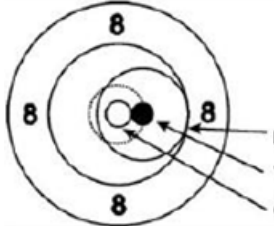
průměr vnější hrany měřicího prstence:	18,0mm (+0,00/-0,05mm)
výška hrany měřicího prstence:	přibližně 0,50 mm
průměr zásuvného trnu:	4,60mm (+0,05 mm)
délka zásuvného trnu:	10 mm až 15 mm
použije se pro:	Měření vnitřní desítky pro vzduchovou pistoli
 <p>měřicí hrana vstřel desítkový kruh</p>	<p>nepřesáhne-li hrana měřicího prstence vnějšího kalibru pro vzduchovou pistoli kruh 9 terče pro vzduchovou pistoli je hodnota zásahu středová desítka</p>

#### 1.4.7 VNĚJŠÍ kalibr 4,5 mm pro vzduchovou pušku a běžící terč 10 m

průměr vnější hrany měřicího prstence:	5,50mm (+0,00/-0,05mm)
výška hrany měřicího prstence:	přibližně 0,50 mm
průměr zásuvného trnu:	4,60mm (+0,05 mm)
délka zásuvného trnu:	10 mm až 15 mm
použije se pro:	měření kruhů 3 až 10 u vzduchové pušky a běžícího terče 10 m, měření středových desítek u běžícího terče 10 m



#### 1.4.8 Použití VNĚJŠÍHO kalibru 4,5 mm pro vzduchovou pušku

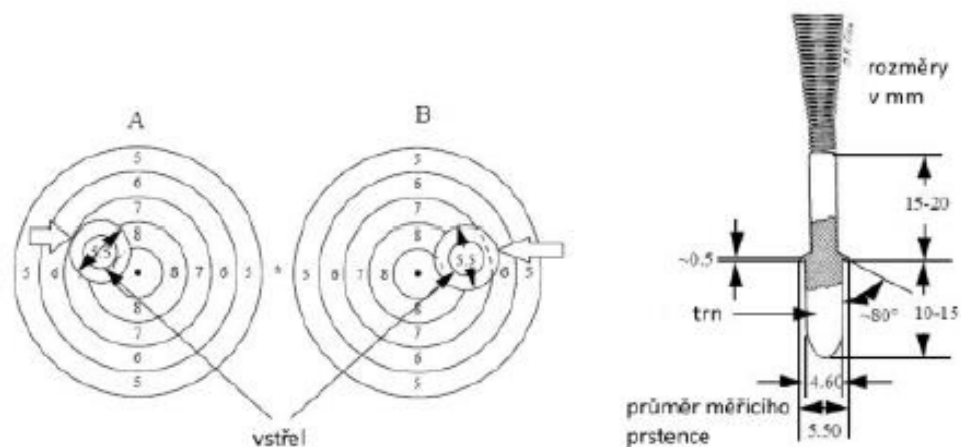

Obrázek „A“ znázorňuje sporný vstřel. Vnější hrana měřicího prstence leží úplně celá uvnitř bodovacího kruhu 7, proto je hodnota zásahu 9.

Obrázek „B“ znázorňuje sporný vstřel. Vnější hrana měřicího prstence přesahuje bodovací kruh 7 a zasahuje do kruhu 6, proto je hodnota zásahu 8.

#### 1.4.9 VNĚJŠÍ kalibr 4,5 mm pro vzduchovou pistoli

průměr vnější hrany měřicího prstence:	11,50mm (+0,00/-0,05mm)
výška hrany měřicího prstence:	přibližně 0,50 mm
průměr zásuvného trnu:	4,60mm (+0,05 mm)
délka zásuvného trnu:	10 mm až 15 mm
použije se pro:	měření kruhů 2 až 10 u vzduchové pistole

## 1.4.10 Použití VNĚJŠÍHO kalibru 4,5 mm pro vzduchovou pistoli

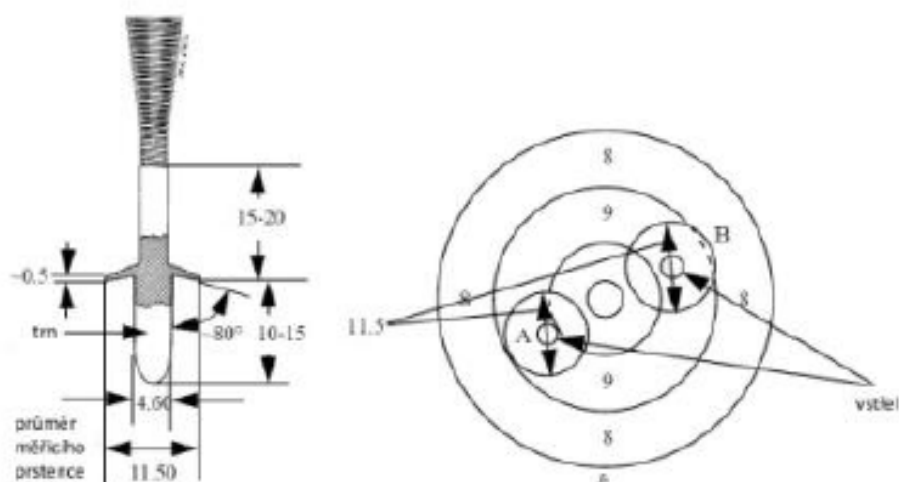

Obrázek „A“ znázorňuje sporný vstřel s umístěným vnějším kalibrem. Vnější hrana měřicího prstence leží úplně celá uvnitř bodovacího kruhu 9, proto je hodnota zásahu 10.

Obrázek „B“ znázorňuje sporný vstřel s umístěným vnějším kalibrem. Vnější hrana měřicího prstence přesahuje bodovací kruh 9 a zasahuje do kruhu 8, proto je hodnota zásahu 9.

### 1.4.11 Šikmé vstřely

Kalibr pro šikmé vstřely je plochá průhledná destička, na jejíž jedné straně jsou vyryty dvě rovné rovnoběžné čáry.

- Pro velkorážní pistoli (9,65 mm) jsou čáry od sebe vzdáleny 11,00 mm (+0,05 mm -0,00 mm) měřeno mezi vnitřními okraji; a
- Pro malorážní pistoli (5,60 mm) jsou čáry od sebe vzdáleny 7,00mm (+0,05 mm -0,00 mm) měřeno mezi vnitřními okraji (použije se ve všech malorážních 25m disciplínách).

## **2 STŘELNICE A VYBAVENÍ STŘELECKÉHO STANOVISŤE**

### **2.1 Zadní terče**

Zadní terče musí být použity pro terče na 50 m a 300 m v souladu s článkem 6.3.5.2.

Oblast bezprostředně za terčem musí být pokryta kontrolními listy. Pro každého střelce a při každé etapě musí být

musí být poskytnuty nové kontrolní listy.

### **2.2 Zadní terče pro pistoli 25 m**

a) Pro kontrolu chybných zásahů musí být ve všech pistolových disciplínách na 25 m použity zadní terče;

b) Zadní terče musí pokrýt nejméně celou plochu danou šířkou a výškou terčového rámu na 25 m (5 terčů). Umisťují se ve stejné vzdálenosti jeden (1) m za soutěžními terči.

Musí to být souvislý rám nebo bez mezery na sebe navazující rámy, aby se zaznamenaly i rány mezi terči.

c) Zadní terče musí být z nelesklého papíru neutrální barvy podobné barvě terčů;  
a

d) Při závodech na 25 m musí všichni závodníci dostat pro každou část závodu nové zadní terče.

### **2.3 Systém výměny terčů**

2.3.1 Vzduchovkové střelnice (10m) musí být vybaveny přitahovacími nosiči terčů nebo terčovým výměnným systémem, který umožňuje výměnu terče po každém výstřelu.

2.3.2 Malorážkové střelnice (50m) musí být vybaveny přetáčecími boxy pro výměnu terčů, nosiči nebo okopy se systémy, které umožňují měnit terče po každém výstřelu.

2.3.3 Velkorážní střelnice (300 m) musí být vybaveny nosiči terčů, které umožňují stažení terče a označení zásahu po každém výstřelu.

### **2.4 Požadavky na střelecké stanoviště, pokud jsou použiti zapisovatelé**

2.4.1 Musí být poskytnut stůl, židle a dalekohled pro pozorování.

2.4.2 Výsledková tabule cca 50 cm x 50 cm, na kterou zapisovatel zapisuje neoficiální výsledky pro diváky. Výsledková tabule by měla být umístěna tak, aby byla snadno viditelná pro diváky, ale nezakrývá jejich výhled na sportovce.

### **2.5 Standard pro otočná terčová zařízení na 25 m**

Terčové rámy pro rychlopalnou pistoli musí být umístěna ve skupinách po pěti (5), všechny ve stejné výšce (+ 1 cm), všechny funkční současně a všechny čelí jednu odpalovací bod, který je zaměřen na střední cílové skupiny. Vzdálenost mezi středy terčů ve skupině pěti (5), musí být 75 cm (+ 1 cm).

- 2.5.1 Střelnice musí být vybaveny otočným zařízením, které umožňují otáčení terčů o  $90^\circ (\pm 10^\circ)$  kolem jejich svislé osy. V střelbě na pevné terče se mohou použít i pevné rámy.
- a) Čas otočení do čelní polohy nesmí překročit 0,3 sekundy;
  - b) Terče se po otočení nesmí viditelně chvět tak, aby to rušilo střelce; a
  - c) Při pohledu shora se terče musí otáčet do čelní polohy ve směru hodinových ručiček a do skryté polohy pak proti směru hodinových ručiček.

#### Otáčení otočných terčů

- d) Všechny terče v jednom úseku se musí otáčet současně. To musí být zajištěno zařízením, které zajišťuje efektivní ovládání a přesné časování.
- 2.5.2 Automatické otočné a časovací zařízení musí zajistit přesné a neměnné časování. Terče musejí zůstat v čelní poloze po stanovenou dobu a po uplynutí stanovené doby (+0,2 s - 0,0 s) se vrátit do skryté polohy.

a) Čas se začíná měřit v okamžiku, kdy se terče začínají otáčet do čelní polohy a končí se v okamžiku, kdy se terče začínají otáčet zpět. Je-li doba kratší nežli stanovená nebo delší o více než 0,2 s, musí rozhodčí na střelišti buď sám, nebo na pokyn člena jury zastavit střelbu, aby bylo možno seřídít časovač.

b) Jury může v těchto případech odložit začátek nebo pokračování střelby.

2.5.3 Doby otevření v kvalifikaci v 25 m disciplínách jsou:

a) Rychlopalná pistole: 8, 6 a 4 sekund;

b) Standardní pistole: 150, 20 a 10 sekund;

c) Sportovní a velkorážní pistole při střelbě na otočný terč: čelní poloha 3 s na každou ránu, střídá se s odvrácenou polohou 7 s ( $\pm 0,1$  s); a

d) pro všechny doby otevření platí tolerance +0,2 s -0,0 s.

2.5.4 Jsou-li použity pevné terčové podložky, musí v nich být buď vyříznuty kruhové otvory o velikosti bodovacího kruhu 8, nebo musí střed být z lepenky, aby se usnadnilo hodnocení.

#### Směr otáčení terčů

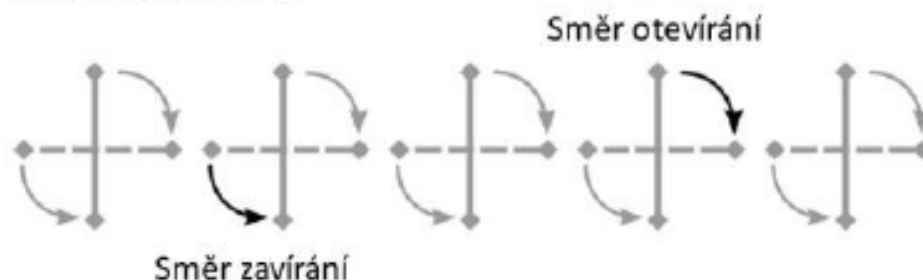

### **3 POŽADAVKY NA FUNKCIONÁŘE SOUTĚŽE**

#### **3.1 Povinnosti členů jury – pouze 25m disciplíny**

a) Používají-li se při střelbě na 25 m papírové terče, musí být pro každou sekci pěti (5) až deseti (10) terčů nebo pro každých pět až deset terčů určen jeden člen jury, buď z klasifikační nebo z pistolové jury (počet odpovídá počtu rozhodčích u terčů).

Ten musí doprovázet rozhodčího u terčů na terčové čáře.

b) Člen jury u terčů musí ověřit, že terče byly zkontrolovány před začátkem hodnocení, tj. zda je v terčích správný počet ran, zda je potřeba zásahy blízko oddělovacích čar kalibrovat ap. Sporné situace se musí vyřešit před hodnocením.

c) Sporné situace musí rozhodnout současně dva (2) členové jury a rozhodčí u terčů. Jeden člen jury u terčů působí jako vedoucí a v případě potřeby zasouvá kalibr.

d) Člen jury u terčů musí zajistit, aby všechny výsledky byly správně zaznamenány druhým zapisovatelem na terčové čáře a aby rozhodnutí jury byla patřičně zaznamenána a potvrzena na výsledkové kartě.

e) Člen jury u terčů musí zajistit, aby před zasunutím ukazovacích zásuvných terčů a před zalepením terčů byly vyřešeny sporné otázky a výsledek byl řádně zaznamenán druhým zapisovatelem.

#### **3.2 Zapisovatel – povinnosti a činnost**

Pokud se střílí na papírové terče, může být pro každé střelecké stanoviště určen zapisovatel. Zapisovatel musí:

a) vyplňovat nebo kontrolovat odpovídající údaje na výsledkových kartách a výsledkových tabulích (střelcovo jméno, startovní číslo, číslo střeleckého stanoviště atd.);

b) je-li použito dálkové ovládání terčů, musí být vybaven

dalekohledem. Ovládá-li výměnu terčů, musí dát střelci čas

několik sekund k prohlédnutí zásahu, než dá povel k výměně terče;

c) zapsat předběžnou hodnotu každé rány na výsledkovou kartu a pro diváky na výsledkovou tabuli u svého stolku;

d) na střelnicích, kde se terče mechanicky vracejí na palebnou čáru, shromáždit terče po každé desetiranné položce a umístit je do uzamykatelné schránky, která bude odnesena určeným personálem do hodnotící komise.

#### **3.3 Rozhodčí u terčů – povinnosti a činnost – 50 m a 300 m**

a) Počet rozhodčích u terčů musí odpovídat počtu úsekových rozhodčích. Rozhodčí u terčů odpovídá za skupinu terčů, která je mu svěřena. Odpovídá za rychlou výměnu, hodnocení, označování a vystavení nových terčů pro další střelbu. Rozhodčí u terčů:

b) musí zajistit, aby na bílé ploše terčů nebyly žádné zásahy a aby všechny zásahy na terčových rámech byly jasně označeny;

c) nemůže-li být nalezen zásah na terči, je rozhodčí u terčů odpovědný za rozhodnutí, zda zásah je na sousedním terči a za vyřešení situace spolu s

jury a úsekovým rozhodčím;

- d) jsou-li použita zařízení pro dálkově ovládanou výměnu terčů, rozhodčí u terčů odpovídá za vložení správných terčů do zařízení, jejich vyjmutí a přípravu pro odnesení do hodnotící komise;

e) je také odpovědný za zapsání všech nepravidelností, které se vyskytly, na terč.

### **3.4 Rozhodčí u terčů – 25 m**

Rozhodčí u terčů musí být ustanoven pro každou sekci střelnice nebo pro každých pět až deset terčů. Jejich počet musí odpovídat počtu úsekových rozhodčích. Rozhodčí u terčů:

a) je odpovědný za svěřenou skupinu terčů;

b) musí upozornit člena jury na všechny zásahy se spornou hodnotou. Umístění zásahů ukazuje a hodnotu zásahů hlásí až poté, co je o nich rozhodnuto;

c) musí zajistit, aby terče byly rychle, přesně a spolehlivě

hodnoceny a zalepovány nebo podle potřeby a podle

ustanovení pravidel vyměňovány;

d) musí pomáhat při řešení sporných situací podle pravidel ISSF a ve spolupráci s rozhodčím na střelišti a jury.

### **3.5 Druhý zapisovatel – papírové terče na 25 m**

Všechny části všech závodů ve střelbě na 25 m se oficiálně hodnotí na střelišti. Druhý zapisovatel je na linii terčů. Musí zaznamenávat hodnoty zásahů na výsledkové karty tak, jak je hlásí rozhodčí u terčů. Vznikne-li rozdíl mezi výsledky zaznamenanými prvním a druhým zapisovatelem, které se nedají vyřešit, považuje se za platný výsledek zapsaný druhým zapisovatelem.

### **3.6 Cílný – papírové terče na 25 m**

Cílný musí zalepit vstřely na terčích, kontrolních listech a na zadních terčích nebo podle pokynů vyměnit terče a kontrolní listy teprve po ukončení hodnocení.

## **4 POSTUPY PROVEDENÍ SOUTĚŽÍ**

### **4.1 Zacházení s papírovými terči u disciplin Vzduchová puška a Vzduchová pistole na 10 m**

a) Terče si mění střelec, pod dohledem rozhodčího.

b) Střelec je sám zodpovědný za to, že střílí na správné terče. Okamžitě po dokončení každé série deseti (10) ran musí střelec odložit deset

c)

(10) terčů na vhodné místo, zapisovatel je musí vložit do bezpečné schránky aby mohly být převzaty zodpovědnou osobou a dodány ke zpracování hodnotící a výsledkové komisí.

### **4.2 Zacházení s papírovými terči u 50m puškových a pistolových disciplín**

a) Jsou-li použity přitahovací terče, nebo přetáčecí terče, může si výměny terčů ovládat sám střelec, nebo mohou být ovládány zapisovatelem.

b) Střelec je sám zodpovědný za to, že střílí na správný terč.

c) Jestliže se střelci jeví ukazování, nebo výměna terče příliš pomalá, může to ohlásit rozhodčímu. Pokud rozhodčí, nebo Jury uzná stížnost jako oprávněnou,

musí zjednat nápravu. Pokud střelec, nebo funkcionář jeho týmu sezná, že nedošlo k nápravě, mohou podat protest k Jury. Jury může střelci přiznat prodloužení času o maximálně 10 minut.



Takovouto stížnost nelze uplatnit v posledních 30 minutách času na závod, vyjma že dojde k mimořádným okolnostem.

#### **4.3 Nadpočetné rány v papírovém terči**

- a) Jestliže střelec do některého ze svých soutěžních terčů vystřelí více ran, než je pro daný závod určeno, za první dvě (2) takové rány nesmí být postižen.
- b) Za třetí a každou další takto nesprávně umístěnou ránu v závodě musí být střelec penalizován srážkou dvou (2) bodů.
- c) Srážka dvou (2) bodů musí být z výsledku série, v níž byla třetí, nebo další nesprávně umístěná rána vystřelena. Do zbývajících terčů musí střelec vystřelít méně ran tak, aby celkový počet ran nepřesáhl počet stanovený pro danou disciplínu.
- d) Pro hodnocení je za této situace třeba převést hodnoty nadpočetných zásahů na terče s méně zásahy, než je programem stanoveno tak, aby v každém terči byl započítán plný počet ran stanovených programem a pravidly.
- e) Jestliže nelze jasně stanovit, které zásahy by skutečně měly být převáděny, pak platí, že zásahy nejnižších hodnot se musí převést vpřed na následující terče a zásahy nejvyšších hodnot vzad, na předchozí terče, aby střelec nemohl získat žádnou výhodu pro „zpětné hodnocení“.
- f) Všechny třípolohové puškové disciplíny jsou považovány za jeden (1) závod.

**4.4 Oprávněné nástřelné rány.** V průběhu soutěže jsou povoleny nástřelné rány v případě, že sportovec je přerušen nebo přesunut na jiné střelecké stanoviště a použitý systém automatické výměny papírových terčů, znemožňuje vystavení nových nástřelných terčů, nástřelné rány by měly být vystřeleny na další nevyužité soutěžní terče.

Dvě (2) soutěžní rány by měly být vystřeleny na další soutěžní terče dle pokynů daných úsekovým rozhodčím nebo členem Jury;

## **5 POSTUPY HODNOCENÍ**

### **5.1 VTH Hodnotící komise**

Jestliže jsou pro následující disciplíny používány papírové terče, musí být hodnoceny hodnotící komisí na jejím pracovišti:

- a) Puškové disciplíny na 10 m, 50 m a 300 m
- b) Pistolové disciplíny na 10 m a 50 m
- c) Běžící terč na 10 m a 50 m
- d) Všechny výsledky těchto disciplín, nebo jejich částí, které jsou vyhodnoceny na střelišti u terčů se považují za předběžné výsledky

**5.1.1** Klasifikační (RTS) jury musí dohlížet na hodnocení a všechny úkony v klasifikační kanceláři a při použití papírových terčů i na 25m terčové čáře. Nařizuje, jak budou hodnoceny zásahy, určí jejich hodnotu a vyřeší všechny dotazy a protesty proti hodnocení.

**5.1.2** Všechny terče z disciplín určených k hodnocení na pracovišti hodnotící komise musí být ze střeliště k hodnotící komisi přepravovány v uzamčené schránce, za vhodných bezpečnostních opatření, ihned po odstřílení.

- 5.1.3 Soutěžní terče z disciplin určených k hodnocení na pracovišti hodnotící komise musí být očíslované, číslo musí souhlasit s výsledkovou kartou. Hodnotící komise je zodpovědná za správné očíslování terčů a musí terče pro každý závod zkontrolovat dříve než jsou vydány rozhodčímu na střelišti nebo dalším funkcionářům na střelišti.
- 5.1.4 Následující činnosti hodnotící komise musí být kontrolovány ještě druhým funkcionářem:
- Určení hodnot jednotlivých zásahů
  - Identifikace a počítání středových desítek
  - Sečtení hodnot zásahů nebo bodových srážek
  - Sečtení výsledků jednotlivých sérií a celkového výsledku
  - Každý funkcionář musí svou práci stvrdit podpisem na terči, výsledkové kartě, nebo výsledkové listině.

## **5.2 Určení hodnoty zásahu – papírové terče**

- 5.2.1 Bodovou hodnotu každého zásahu určuje nejvyšší hodnota zasaženého bodovacího pole daného terče, či kruhu, který byl zasažen, nebo jehož se vstřel dotýká. Dotýká-li se vstřel jakékoli části bodovacího kruhu, (rozhraní mezi bodovacími poli) zásahu musí být přiznána vyšší z hodnot obou bodovacích polí. Rozhodující pro to je, zda se vstřel samotný, či zásuvný kalibr do něj zasunutý dotýká vnějšího okraje kruhu.

Výjimkou z tohoto pravidla je hodnocení středové desítky na terči pro vzduchovou pušku.

- 5.2.2 Hodnota sporných zásahů musí být určena pomocí zásuvného kalibru nebo jiného zařízení. Při použití zásuvného kalibru musí být terč vždy v horizontální poloze.
- 5.2.3 Pokud by přesné použití zásuvného kalibru bylo obtížné kvůli bezprostřední blízkosti jiného vstřelu, potrhanému vstřelu, nebo dvojstřelu, musí být hodnota zásahu určena použitím optického kalibru - plochého transparentního materiálu s vyrytým kruhem příslušné velikosti. Takový kalibr pomůže najít skutečnou polohu vstřelu a hodnotícího kruhu.
- 5.2.4 Pokud se dva rozhodčí neshodnou na hodnotě zásahu, musí být okamžitě vyžádáno rozhodnutí Jury.
- 5.2.5 Zásuvný kalibr smí být do kteréhokoli vstřelu zasunut pouze jedenkrát a pouze členem Jury. Z tohoto důvodu musí být použití zásuvného kalibru na terči vyznačeno spolu s hodnotou zásahu a podpisem příslušného funkcionáře.

### 5.3 Postupy hodnocení na 25 m – papírové terče

Jury musí dohlížet na veškeré úkony hodnocení. Výsledkové karty (od druhého zapisovatele) musí být podepsány rozhodčím u terčů a členem Jury u terčů. Tato originální karta musí být bezpečným způsobem odeslána hodnotící komisi k ověření součtů a konečnému zápisu

#### 5.3.1 Šikmé vstřely

- a) Rány vystřelené na terče v pohybu jsou hodnoceny jako nuly, pokud vodorovná délka průstřelu (neuvažuje se stopa olova na terči) není menší než 7,0 mm u 25m disciplin ráže 5,6 (.22“), nebo 11 mm u velkorážní pistole.
- b) Horizontálně prodloužené průstřely se musí hodnotit optickým kalibrem pro šikmé vstřely. Pokud se vnitřní hrana vyrytých značek dotýká bodovacího kruhu, přiznává se vyšší z hodnot obou bodovacích polí.

5.3.2 Jakmile rozhodčí u terčů dostane signál, že je střelnice bezpečná, musí být terče otočeny plochou ke střelcům. Rozhodčí u terčů spolu s nejméně jedním členem jury musí určit hodnoty zásahů na každém terči a hlasitě je ohlásit zapisovateli na palebné čáře.

Zapisovatel je zaznamená do výsledkové karty a/nebo na malou výsledkovou tabuli u svého stolku. Druhý zapisovatel musí doprovázet rozhodčího u terčů a zapisovat hodnoty zásahů do výsledkové karty. Poloha a hodnota zásahů na terči musí být střelci a divákům ukázána následujícím způsobem:

- a) Použitím barevných terčů u rychlopalné pistole. Terčíky mají mít průměr 30-50 mm. Na jedné straně jsou červené, na druhé bílé. Z obou stran mají uprostřed trn o průměru zhruba 5 mm a délce asi 30 mm. Po každé pětiranné sérii, poté co byly zásahy vyhodnoceny a hodnoty ohlášeny, musí rozhodčí u terčů zasunout terčíky do vstřelů.
- b) Desítku označuje červená strana ke střelci, ostatní hodnoty jsou vyznačeny bílou stranou ke střelci. Poté, co zásahy byly tímto způsobem ukázány, musí být celkový výsledek série zaznamenán na malou výsledkovou tabuli u stolku zapisovatele a zapsán druhým zapisovatelem. Celkový výsledek série musí být ohlášen. Poté se terčíky vyjmou a průstřely zalepí.
- c) U 25m disciplin standardní pistole, sportovní pistole a velkorážní pistole se hodnoty zásahů a jejich poloha ukazují pomocí ukazovačky s asi 300 mm dlouhým držátkem, opatřeným na konci z jedné strany bílým a z druhé červeným terčíkem o průměru 30-50 mm. Při hlášení hodnoty zásahu rozhodčí u terčů přiloží terčík na vstřel, u desítky červenou stranou ke střelci, u ostatních hodnot bílou. U vstřelů s hodnotou nižší než deset musí být ukázána bílá strana. Tam, kde se střílí série do jednoho terče, hlásí se hodnoty zásahů počínaje od desítek. Poté, co jsou oznámeny hodnoty jednotlivých zásahů, ohlásí se též celkový výsledek série.
- d) Nástřelné rány musí být ukázány a zaznamenány.

- 5.3.3 Rozhodčí u terčů a rozhodčí na palebné čáře musí ověřit, že výsledky zapsané na výsledkové tabuli se shodují s výsledky zaznamenanými na terčové čáře. Pokud jsou rozdílné názory na zaznamenané hodnoty zásahů, musí se záležitost okamžitě vyřešit.
- 5.3.4 Jakmile jsou zásahy vyhodnoceny a zapsány:
- a) Terče musí být zalepeny a připraveny pro další sérii (rychlopalná pistole a rychlopalné části disciplin sportovní a velkorážní pistole); nebo
  - b) Terče musí být vyměněny, zadní terče zalepeny nebo vyměněny pro další sérii; nebo
  - c) Terče a zadní terče musí být sejmuty a nahrazeny novými pro střelce další směny.
- 5.3.5 Předtím, než opustí střeliště musí střelec podepsat vyplněnou výsledkovou kartu poblíž celkového výsledku k jeho potvrzení.

#### **5.4 Rozhodování shod**

Rozhodování shod se musí provádět v souladu s článkem 6.15 VTP

#### **5.5 Protesty proti hodnocení u papírových terčů**

- 5.5.1 Při použití papírových terčů střelec, nebo funkcionář týmu, který považuje hodnocení, nebo záznam zásahu za nesprávný, může proti tomuto hodnocení protestovat s výjimkou případů, kdy rozhodnutí o hodnotách zásahů byla učiněna s použitím zásuvného kalibru. Ta jsou konečná a nelze proti nim protestovat. Protest může být podán pouze proti určitému zásahu. Je-li protestováno proti dalším zásahům, jsou splatné samostatné vklady za každý.
- 5.5.2 Protest může být podán pouze proti hodnotě zásahu určené bez použití kalibru, nebo pokud se jeví, že byl proveden chybný záznam do výsledkové karty nebo výsledkové listiny.
- 5.5.3 Vklad (50 EUR) musí být složen při podání protestu.
- 5.5.4 Jsou-li užity papírové terče a hodnoceny v kanceláři hodnotící komise, funkcionář týmu, nebo střelec má právo vidět protestovaný zásah, nesmí se však dotknout terče.

## 6 HODNOCENÍ A UKAZOVÁNÍ ZÁSAHŮ NA 300 M – PAPIROVÉ TERČE

6.1 Jakmile obsluha dostane signál, že rána na daný terč byla vystřelena, musí ukázat zásah. **Ukazování zásahů** musí být prováděno v souladu s následujícím systémem. Jakmile obsluha dostane signál pro ukázání zásahu, musí:

a) Stáhnout terč

**b) Překrýt vstřel transparentní zálepkou a přelepit kontrastní zálepkou pro vyznačení místa posledního zásahu.**

**c) Vystavit terč.**

d) **Ukázat** hodnotu zásahu pomocí ukazovačky.

6.2 Je-li použita kruhová ukazovačka k signalizaci hodnot zásahů, pak

musí být tvořena tenkým kotoučem o průměru 200 až 500 mm, z jedné strany černým, z druhé bílým, nasazeným na tenké tyčce, upevněné na bílé straně 30 až 50 mm vpravo od středu.

6.3 **Hodnota** zásahů se ukazuje následujícím způsobem (viz obrázek):

a) Poloha posledního zásahu musí být označena

b) Hodnota zásahu v kruzích 1, 2, 3, 4, 5, 6, 7 a 8 se signalizuje ukazovačkou **otočenou černou stranou směrem k palebné čáře** přiloženou na příslušné místo terčového rámu vystaveného terče tak, jak ukazuje následující obrázek;

c) Jestliže je **hodnota zásahu 9**, ukazovačkou otočenou bílou stranou k palebné čáře se dvakrát přejede nahoru a dolů přes černý střed terče.

d) Jestliže je **hodnota zásahu 10**, pak se ukazovačkou otočenou bílou stranou k palebné čáře opíše dva kruhy ve směru hodinových ručiček před černým středem terče, jak ukazuje následující obrázek.

e) Jestliže výstřel **nezasáhl terč** je signalizován tří až čtyřnásobným mávnutím ukazovačkou otočenou černou stranou k palebné čáře ze strany na stranu přes terč.

f) Jestliže je zásah v terči, avšak **mimo kruhy**, je nejprve signalizována nula a poté ukázáno místo zásahu.

#### 6.4 Obrázek signalizace zásahů

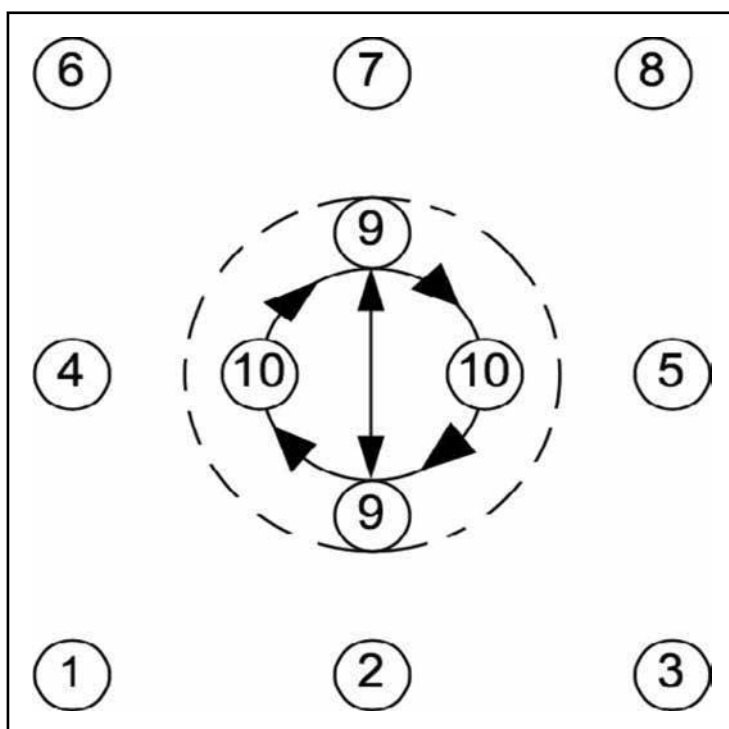

- 6.5 Nástřelné terče musí být zřetelně označeny černým šikmým pruhem v pravém horním rohu terče. Pruh musí být za normálních světelných podmínek viditelný na příslušnou vzdálenost pouhým okem. Při obsluze z okopu nesmí být vystaven nástřelný terč, pokud již střelec střílí soutěžní rány.